

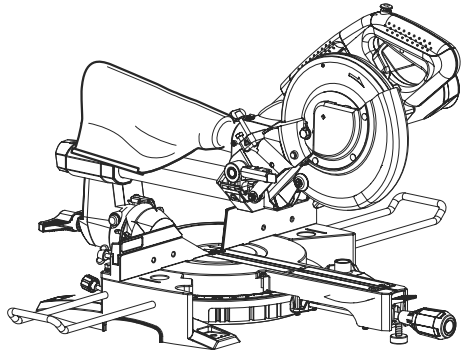

INSTRUCTION MANUAL
MANUEL D'INSTRUCTION
MANUAL DE INSTRUCCIONES

Slide Compound Miter Saw Scie à Onglet Radiale Sierra de Inglete Telescópica

LS0815F
LS0815FL



014288



DOUBLE INSULATION
DOUBLE ISOLATION
DOBLE AISLAMIENTO

IMPORTANT: Read Before Using.
IMPORTANT: Lire avant usage.
IMPORTANTE: Leer antes de usar.

ENGLISH (Original instructions)

SPECIFICATIONS

Model	LS0815F /LS0815FL
Blade diameter	216 mm (8-1/2")
Hole diameter	15.88 mm (5/8")
Max. Miter angle	Left 50° Right 60°
Max. Bevel angle	Left 48° Right 5°

Max. Cutting capacities (H x W) with 216 mm (8-1/2") in diameter

Miter angle	Bevel angle		
	45° (left)	5° (right)	0°
0°	50 mm x 305 mm (2" x 12")	60 mm x 305 mm (2-3/8" x 12")	65 mm x 305 mm (2-9/16" x 12")
45°	50 mm x 215 mm (2" x 8-1/2")	-	65 mm x 215 mm (2-9/16" x 8-1/2")
60° (right)	-	-	65 mm x 150 mm (2-9/16" x 5-7/8")

No load speed (RPM)

5,000 /min

Laser Type (LS0815FL only)

Wavelength 650 nm, Maximum output < 1mW (Laser Class II)

Dimensions (L x W x H)

755 mm x 450 mm x 488 mm

(29-3/4" x 17-3/4" x 19-1/4")

Net weight

14.1 kg (31.1 lbs)

- Due to our continuing program of research and development, the specifications herein are subject to change without notice.
- Specifications may differ from country to country.
- Weight according to EPTA-Procedure 01/2003

USA007-3

For Your Own Safety Read Instruction Manual

Before Operating Tool

Save it for future reference

GENERAL SAFETY PRECAUTIONS

(For All Tools)

1. **KNOW YOUR POWER TOOL.** Read the owner's manual carefully. Learn the tool's applications and limitations, as well as the specific potential hazards peculiar to it.
2. **KEEP GUARDS IN PLACE** and in working order.
3. **REMOVE ADJUSTING KEYS AND WRENCHES.** Form habit of checking to see that keys and adjusting wrenches are removed from tool before turning it on.
4. **KEEP WORK AREA CLEAN.** Cluttered areas and benches invite accidents.

5. **DO NOT USE IN DANGEROUS ENVIRONMENT.** Do not use power tools in damp or wet locations, or expose them to rain. Keep work area well lighted. Do not use tool in presence of flammable liquids or gases.
6. **KEEP CHILDREN AWAY.** All visitors should be kept safe distance from work area.
7. **MAKE WORKSHOP KID PROOF** with padlocks, master switches, or by removing starter keys.
8. **DO NOT FORCE TOOL.** It will do the job better and safer at the rate for which it was designed.
9. **USE RIGHT TOOL.** Do not force tool or attachment to do a job for which it was not designed.
10. **WEAR PROPER APPAREL.** Do not wear loose clothing, gloves, neckties, rings, bracelets, or other jewelry which may get caught in moving parts. Nonslip footwear is recommended. Wear protective hair covering to contain long hair.
11. **ALWAYS USE SAFETY GLASSES.** Also use face or dust mask if cutting operation is dusty. Everyday eyeglasses only have impact resistant lenses, they are NOT safety glasses.

12. **SECURE WORK.** Use clamps or a vise to hold work when practical. It's safer than using your hand and it frees both hands to operate tool.
13. **DO NOT OVERREACH.** Keep proper footing and balance at all times.
14. **MAINTAIN TOOLS WITH CARE.** Keep tools sharp and clean for best and safest performance. Follow instructions for lubricating and changing accessories.
15. **DISCONNECT TOOLS** before servicing; when changing accessories such as blades, bits, cutters, and the like.
16. **REDUCE THE RISK OF UNINTENTIONAL STARTING.** Make sure switch is in off position before plugging in.
17. **USE RECOMMENDED ACCESSORIES.** Consult the owner's manual for recommended accessories. The use of improper accessories may cause risk of injury to persons.
18. **NEVER STAND ON TOOL.** Serious injury could occur if the tool is tipped or if the cutting tool is unintentionally contacted.
19. **CHECK DAMAGED PARTS.** Before further use of the tool, a guard or other part that is damaged should be carefully checked to determine that it will operate properly and perform its intended function - check for alignment of moving parts, binding of moving parts, breakage of parts, mounting, and any other conditions that may affect its operation. A guard or other part that is damaged should be properly repaired or replaced.
20. **DIRECTION OF FEED.** Feed work into a blade or cutter against the direction of rotation of the blade or cutter only.
21. **NEVER LEAVE TOOL RUNNING UNATTENDED. TURN POWER OFF.** Do not leave tool until it comes to a complete stop.
22. **REPLACEMENT PARTS.** When servicing, use only identical replacement parts.
23. **POLARIZED PLUGS.** To reduce the risk of electric shock, this equipment has a polarized plug (one blade is wider than the other). This plug will fit in a polarized outlet only one way. If the plug does not fit fully in the outlet, reverse the plug. If it still does not fit, contact a qualified electrician to install the proper outlet. Do not change the plug in any way.

VOLTAGE WARNING: Before connecting the tool to a power source (receptacle, outlet, etc.) be sure the voltage supplied is the same as that specified on the nameplate of the tool. A power source with voltage greater than that specified for the tool can result in **SERIOUS INJURY** to the user- as well as damage to the tool. If in doubt, **DO NOT PLUG IN THE TOOL.** Using a power source with voltage less than the nameplate rating is harmful to the motor.

USE PROPER EXTENSION CORD. Make sure your extension cord is in good condition. When using an extension cord, be sure to use one heavy enough to carry the current your product will draw. An undersized cord will cause a drop in line voltage resulting in loss of power and overheating. Table 1 shows the correct size to use depending on cord length and nameplate ampere rating. If in doubt, use the next heavier gage. The smaller the gage number, the heavier the cord.

Table 1: Minimum gage for cord

Ampere Rating		Volts	Total length of cord in feet			
		120 V	25 ft.	50 ft.	100 ft.	150 ft.
More Than	Not More Than	AWG				
0	6		18	16	16	14
6	10		18	16	14	12
10	12		16	16	14	12
12	16		14	12	Not Recommended	

000173

ADDITIONAL SAFETY RULES

DO NOT let comfort or familiarity with product (gained from repeated use) replace strict adherence to slide compound saw safety rules. If you use this tool unsafely or incorrectly, you can suffer serious personal injury.

1. **Wear eye protection.**
2. **Keep hands out of path of saw blade. Avoid contact with any coasting blade. It can still cause severe injury.**
3. **Do not operate saw without guards in place. Check blade guard for proper closing before each use. Do not operate saw if blade guard does not move freely and close instantly. Never clamp or tie the blade guard into the open position.**
4. **Do not perform any operation freehand. The workpiece must be secured firmly against the turn base and guide fence with a vise during all operations. Never use your hand to secure the workpiece.**
5. **Never reach around saw blade.**
6. **Turn off tool and wait for saw blade to stop before moving workpiece or changing settings.**
7. **Unplug tool before changing blade or servicing.**
8. **To reduce the risk of injury, return carriage to the full rear position after each crosscut operation.**
9. **Always secure all moving portions before carrying the tool.**
10. **Stopper pin which locks the cutter head down is for carrying and storage purposes only and not for any cutting operations.**
11. **Do not use the tool in the presence of flammable liquids or gases. The electrical operation of the tool could create an explosion and fire when exposed to flammable liquids or gases.**
12. **Check the blade carefully for cracks or damage before operation. Replace cracked or damaged blade immediately.** Gum and wood pitch hardened on blades slows saw and increases potential for kickback. Keep blade clean by first removing it from tool, then cleaning it with gum and pitch remover, hot water or kerosene. Never use gasoline to clean blade.
13. **While making a slide cut, KICKBACK can occur. KICKBACK occurs when the blade binds in the workpiece during a cutting operation and the saw blade is driven rapidly towards the operator. Loss of control and serious personal injury can result. If blade begins to bind during a cutting operation, do not continue to cut and release switch immediately.**
14. **Use only flanges specified for this tool.**
15. **Be careful not to damage the arbor, flanges (especially the installing surface) or bolt. Damage to these parts could result in blade breakage.**
16. **Make sure that the turn base is properly secured so it will not move during operation. Use the holes in the base to fasten the saw to a stable work platform or bench. NEVER use tool where operator positioning would be awkward.**
17. **For your safety, remove the chips, small pieces, etc. from the table top before operation.**
18. **Avoid cutting nails. Inspect for and remove all nails from the workpiece before operation.**
19. **Make sure the shaft lock is released before the switch is turned on.**
20. **Be sure that the blade does not contact the turn base in the lowest position.**
21. **Hold the handle firmly. Be aware that the saw moves up or down slightly during start-up and stopping.**
22. **Make sure the blade is not contacting the workpiece before the switch is turned on.**
23. **Before using the tool on an actual workpiece, let it run for a while. Watch for vibration or wobbling that could indicate poor installation or a poorly balanced blade.**
24. **Wait until the blade attains full speed before cutting.**
25. **Stop operation immediately if you notice anything abnormal.**
26. **Do not attempt to lock the trigger in the "ON" position.**
27. **Be alert at all times, especially during repetitive, monotonous operations. Do not be lulled into a false sense of security. Blades are extremely unforgiving.**
28. **Always use accessories recommended in this manual. Use of improper accessories such as abrasive wheels may cause an injury.**
29. **NEVER hold workpiece on right side of blade with left hand or vice versa. This is called cross-armed cutting and exposes user to risk of SERIOUS PERSONAL INJURY as shown in the figure. ALWAYS use vise to secure workpiece.**

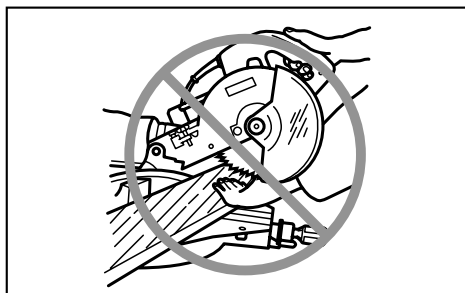

000030

30. Do not abuse cord. Never yank cord to disconnect it from the receptacle. Keep cord away from heat, oil, water and sharp objects.
31. NEVER stack workpieces on the table top to speed cutting operations. Cut only one piece at a time.
32. Some material contains chemicals which may be toxic. Take caution to prevent dust inhalation and skin contact. Follow material supplier safety data.

SAVE THESE INSTRUCTIONS.

⚠WARNING:

MISUSE or failure to follow the safety rules stated in this instruction manual may cause serious personal injury.

USB109-1

ADDITIONAL SAFETY RULES FOR THE LASER

⚠CAUTION:

- LASER RADIATION DO NOT STARE INTO BEAM.
- AVOID EXPOSURE - LASER RADIATION IS EMITTED FROM APERTURE.
- USE OF CONTROLS OR ADJUSTMENTS OR PERFORMANCE OF PROCEDURES OTHER THAN THOSE SPECIFIED HEREIN MAY RESULT IN HAZARDOUS RADIATION EXPOSURE.

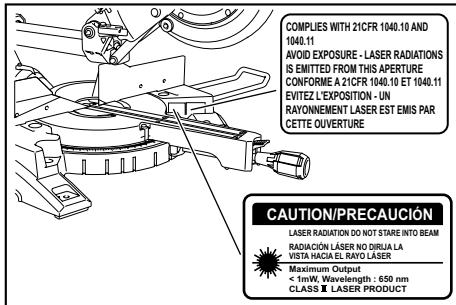

014596

INSTALLATION

Bench mounting

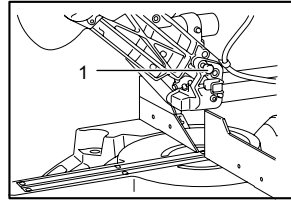

1. Stopper pin

010228

When the tool is shipped, the handle is locked in the lowered position by the stopper pin. Release the stopper pin by simultaneously applying a slight downward pressure on the handle and pulling the stopper pin.

⚠WARNING:

- Ensure that the tool will not move on the supporting surface. Movement of the miter saw on the supporting surface while cutting may result in loss of control and serious personal injury.

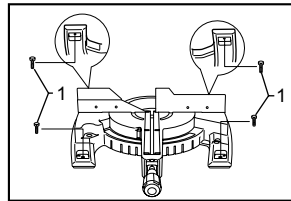

1. Bolts

011382

This tool should be bolted with four bolts to a level and stable surface using the bolt holes provided in the tool's base. This will help prevent tipping and possible injury.

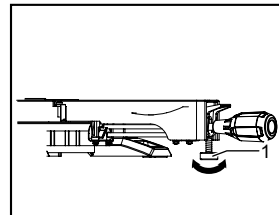

1. Adjusting bolt

014305

Turn the adjusting bolt clockwise or counterclockwise so that it comes into a contact with the tool surface to keep the tool stable.

FUNCTIONAL DESCRIPTION

⚠WARNING:

- **Always be sure that the tool is switched off and unplugged before adjusting or checking function on the tool.** Failure to switch off and unplug the tool may result in serious personal injury from accidental start-up.

Blade guard

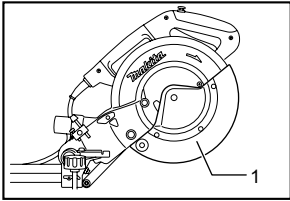

1. Blade guard

010386

When lowering the handle, the blade guard rises automatically. The blade guard returns to its original position when the cut is completed and the handle is raised.

⚠WARNING:

- **Never defeat or remove the blade guard or the spring which attaches to the guard.** An exposed blade as a result of defeated guarding may result in serious personal injury during operation.

In the interest of your personal safety, always maintain the blade guard in good condition. Any irregular operation of the blade guard should be corrected immediately. Check to assure spring loaded return action of guard.

⚠WARNING:

- **Never use the tool if the blade guard or spring are damaged, faulty or removed.** Operation of the tool with a damaged, faulty or removed guard may result in serious personal injury.

If the see-through blade guard becomes dirty, or sawdust adheres to it in such a way that the blade and/or workpiece is no longer easily visible, unplug the saw and clean the guard carefully with a damp cloth. Do not use solvents or any petroleum-based cleaners on the plastic guard because this may cause damage to the guard.

If the blade guard becomes dirty and needs to be cleaned for proper operation follow the steps below:

With the tool switched off and unplugged, use the supplied socket wrench to loosen the hex bolt holding the center cover. Loosen the hex bolt by turning it counterclockwise and raise the blade guard and center cover. With the blade guard so positioned, cleaning can be more completely and efficiently accomplished. When cleaning is complete reverse procedure above and

secure bolt. Do not remove spring holding blade guard. If guard becomes damaged through age or UV light exposure, contact a Makita service center for a new guard. **DO NOT DEFEAT OR REMOVE GUARD.**

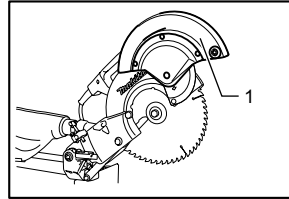

1. Blade guard

010387

Positioning kerf board

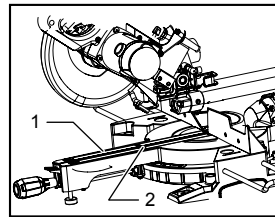

1. Kerf board
2. Screw

014287

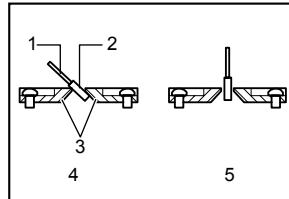

1. Saw blade
2. Blade teeth
3. Kerf board
4. Left bevel cut
5. Straight cut

001800

This tool is provided with the kerf boards in the turn base to minimize tearing on the exit side of a cut. The kerf boards are factory adjusted so that the saw blade does not contact the kerf boards. Before use, adjust the kerf boards as follows:

First, unplug the tool. Loosen all the screws (3 each on left and right) securing the kerf boards. Re-tighten them only to the extent that the kerf boards can still be easily moved by hand. Lower the handle fully and push in the stopper pin to lock the handle in the lowered position. Loosen the screw which secures the slide poles. Pull the carriage toward you fully. Adjust the kerf boards so that the kerf boards just contact the sides of the blade teeth. Tighten the front screws (do not tighten firmly). Push the carriage toward the guide fence fully and adjust the kerf boards so that the kerf boards just contact the sides of blade teeth. Tighten the rear screws (do not tighten firmly).

After adjusting the kerf boards, release the stopper pin and raise the handle. Then tighten all the screws securely.

NOTICE:

- After setting the bevel angle ensure that the kerf boards are adjusted properly. Correct adjustment of the kerf boards will help provide proper support of the workpiece minimizing workpiece tear out.

Maintaining maximum cutting capacity

This tool is factory adjusted to provide the maximum cutting capacity for a 216 mm (8-1/2") saw blade. Unplug the tool before any adjustment is attempted. When installing a new blade, always check the lower limit position of the blade and if necessary, adjust it as follows:

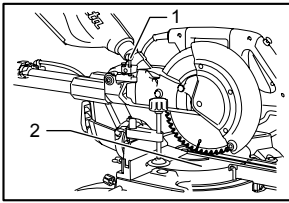

014306

1. Adjusting bolt
2. Turn base

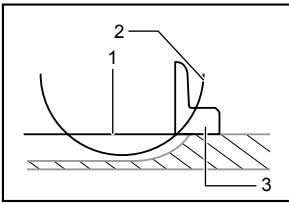

001540

1. Top surface of turn base
2. Periphery of blade
3. Guide fence

First, unplug the tool. Push the carriage toward the guide fence fully and lower the handle completely. Use the hex wrench to turn the adjusting bolt until the periphery of the blade extends slightly below the top surface of the turn base at the point where the front face of the guide fence meets the top surface of the turn base.

With the tool unplugged, rotate the blade by hand while holding the handle all the way down to be sure that the blade does not contact any part of the lower base. Re-adjust slightly, if necessary.

⚠WARNING:

- After installing a new blade and with the tool unplugged, always be sure that the blade does not contact any part of the lower base when the handle is lowered completely. If a blade makes contact with the base it may cause kickback and result in serious personal injury.

Stopper arm

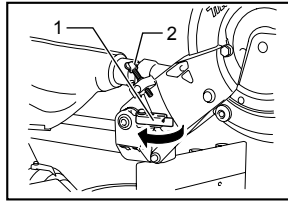

010233

1. Stopper arm
2. Adjusting screw

The lower limit position of the blade can be easily adjusted with the stopper arm. To adjust it, move the stopper arm in the direction of the arrow as shown in the figure. Adjust the adjusting screw so that the blade stops at the desired position when lowering the handle fully.

Adjusting the miter angle

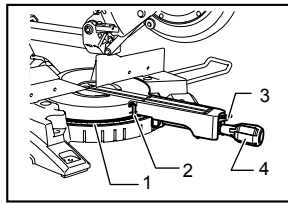

010234

1. Miter scale
2. Pointer
3. Lock lever
4. Grip

Loosen the grip by turning counterclockwise. Turn the turn base while pressing down the lock lever. When you have moved the grip to the position where the pointer points to the desired angle on the miter scale, securely tighten the grip clockwise.

⚠CAUTION:

- After changing the miter angle, always secure the turn base by tightening the grip firmly.

NOTICE:

- When turning the turn base, be sure to raise the handle fully.

Adjusting the bevel angle

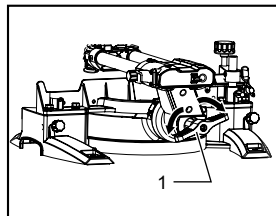

014281

1. Lever

To adjust the bevel angle, loosen the lever at the rear of the tool counterclockwise. Unlock the arm by pushing the handle somewhat strongly in the direction that you intend to tilt the saw blade.

NOTE:

- Lever can be adjusted to a different lever angle by removing the screw holding the lever and securing the lever at a desired angle.

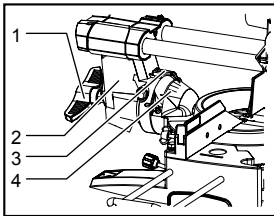

1. Lever
2. Arm
3. Pointer
4. Bevel scale

014307

Tilt the saw blade until the pointer points to the desired angle on the bevel scale. Then tighten the lever clockwise firmly to secure the arm.

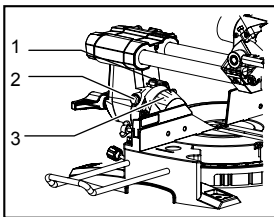

1. Pointer
2. Release button
3. Bevel scale

014308

To tilt the saw blade to right 5° or left 48°: set the saw blade to 0° for right 5°, or 45° for left 48°. Then slightly tilt the saw blade to the opposite side. Push the release button and tilt the saw blade to the desired position. Tighten the lever to secure the arm.

CAUTION:

- After changing the bevel angle, always secure the arm by tightening the lever clockwise.

NOTICE:

- When tilting the saw blade be sure the handle is fully raised.
- When changing bevel angles, be sure to position the kerf boards appropriately as explained in the "Positioning kerf boards" section.

Slide lock adjustment

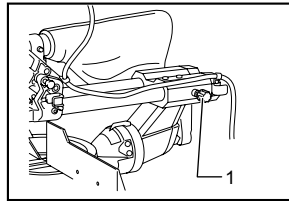

1. Locking screw

011352

To lock the slide pole, turn the locking screw clockwise.

Switch action

To prevent the switch trigger from being accidentally pulled, a lock-off button is provided. To start the tool, press in the lock-off button and pull the switch trigger. Release the switch trigger to stop.

WARNING:

- Before plugging in the tool, always check to see that the switch trigger actuates properly and returns to the "OFF" position when released. Do not pull the switch trigger hard without pressing in the lock-off button. This can cause switch breakage. Operating a tool with a switch that does not actuate properly can lead to loss of control and serious personal injury.

A hole is provided in the switch trigger for insertion of a padlock to lock the tool off.

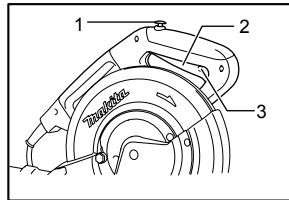

1. Lock-off button
2. Switch trigger
3. Hole for padlock

010388

WARNING:

- Do not use a lock with a shank or cable any smaller than 6.35 mm (1/4") in diameter. A smaller shank or cable may not properly lock the tool in the off position and unintentional operation may occur resulting in serious personal injury.
- NEVER use tool without a fully operative switch trigger. Any tool with an inoperative switch is HIGHLY DANGEROUS and must be repaired before further usage or serious personal injury may occur.
- For your safety, this tool is equipped with a lock-off button which prevents the tool from unintended starting. NEVER use the tool if it runs when you simply pull the switch trigger without pressing the lock-off button. A switch in need of repair may

result in unintentional operation and serious personal injury. Return tool to a Makita service center for proper repairs BEFORE further usage.

- NEVER defeat the lock-off button by taping down or some other means. A switch with a defeated lock-off button may result in unintentional operation and serious personal injury.

Electric brake

This tool is equipped with an electric blade brake. If the tool consistently fails to quickly stop the blade after the switch trigger is released, have the tool serviced at a Makita service center.

⚠ CAUTION:

- The blade brake system is not a substitute for the blade guard. Never use tool without a functioning blade guard. An unguarded blade may result in serious personal injury.

Electronic function

Soft start feature

- This function allows the smooth start-up of the tool by limiting the start-up torque.

Laser beam action

For model LS0815FL only

NOTE:

- Before the first use, install the dry cells provided separately from the tool in the cell box. Refer to the section titled "Replacing the dry cells for laser unit" for the installment.

⚠ CAUTION:

- When not in use, be sure to turn off the laser

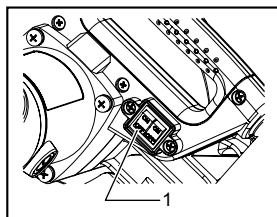

1. Switch for laser

014271

⚠ CAUTION:

- LASER RADIATION
Do not stare into beam.
- Before shifting the laser line or performing maintenance adjustment, be sure to unplug the tool.

To turn on the laser beam, press the upper position (ON) of the switch. To turn off the laser beam, press the lower position (OFF) of the switch.

Laser line can be shifted to either the left or right side of the saw blade by loosening the screw holding the laser unit box and shifting it in the desired direction. After shifting, be sure to tighten the screw.

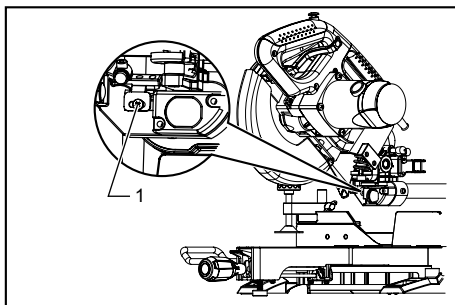

1. Screw holding the laser unit box

014275

Laser line is factory adjusted so that it is positioned within 1 mm (0.04") from the side surface of the blade (cutting position).

NOTE:

- When laser line appears dim and hard to see because of direct sunlight, relocate the work area to a place where there is less direct sunlight.

Cleaning of the lens for the laser light

If the lens for the laser light becomes dirty, or sawdust adheres to it in such a way that the laser line is no longer easily visible, unplug the saw and remove and clean the lens for the laser light carefully with a damp, soft cloth. Do not use solvents or any petroleum-based cleaners on the lens.

NOTE:

- When laser line is dim and almost or entirely invisible because of the direct sunlight in the indoor or outdoor window-by work, relocate the work area to a place not exposed to the direct sunlight.

Light action

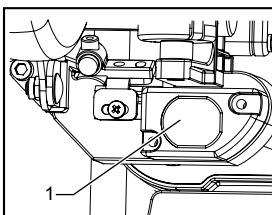

1. Light

014270

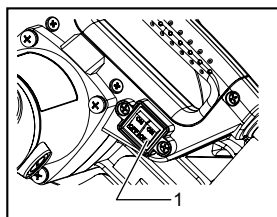

1. Switch for light

014274

To turn on the light, press the upper position (ON) of the switch. To turn off the light, press the lower position (OFF) of the switch.

⚠CAUTION:

- Do not look in the light or see the source of light directly.

NOTE:

- Use a dry cloth to wipe the dirt off the lens of lamp.
- Be careful not to scratch the lens of lamp, or it may to lower the luminance.

ASSEMBLY

⚠WARNING:

- Always be sure that the tool is switched off and unplugged before working on the tool.** Failure to switch off and unplug the tool may result in serious personal injury.

Storage of socket wrench with hex wrench on its other end

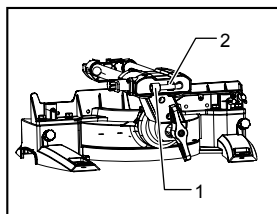

1. Socket wrench with hex wrench on its other end
2. Wrench holder

014282

The socket wrench is stored as shown in the figure. When the socket wrench is needed it can be pulled out of the wrench holder. After using the socket wrench it can be stored by returning it to the wrench holder.

Installing or removing saw blade

⚠WARNING:

- Always be sure that the tool is switched off and unplugged before installing or removing the blade.** Accidental start up of the tool may result in serious personal injury.

- Use only the Makita socket wrench provided to install or remove the blade.** Failure to use the wrench may result in overtightening or insufficient tightening of the hex bolt and serious personal injury.

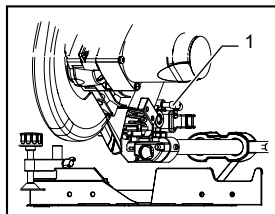

1. Stopper pin

014303

Lock the handle in the raised position by pushing in the stopper pin.

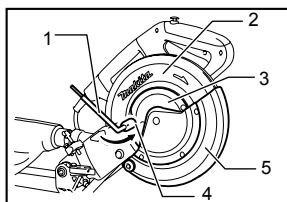

1. Socket wrench
2. Blade case
3. Center cover
4. Hex bolt
5. Blade guard

010390

To remove the blade, use the socket wrench to loosen the hex bolt holding the center cover by turning it counterclockwise. Raise the blade guard and center cover.

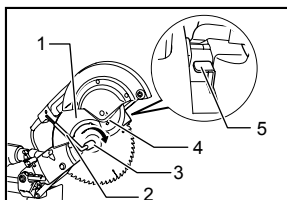

1. Blade case
2. Socket wrench
3. Hex bolt
4. Arrow
5. Shaft lock

010391

Press the shaft lock to lock the spindle and use the socket wrench to loosen the hex bolt clockwise. Then remove the hex bolt, outer flange and blade.

NOTE:

- If the inner flange is removed be sure to install it on the spindle with its protrusion facing away from the blade. If the flange is installed incorrectly the flange will rub against the machine.

⚠WARNING:

- Before mounting the blade onto the spindle, always be sure that the correct ring for the blade's arbor hole you intend to use is installed between the inner and the outer**

flanges. Use of the incorrect arbor hole ring may result in the improper mounting of the blade causing blade movement and severe vibration resulting in possible loss of control during operation and in serious personal injury.

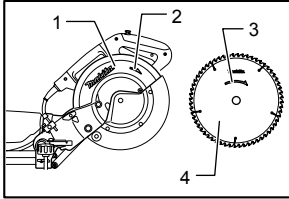

1. Blade case
2. Arrow
3. Arrow
4. Saw blade

010392

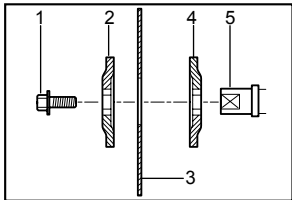

1. Hex bolt
2. Outer flange
3. Saw blade
4. Inner flange
5. Spindle

001786

To install the blade, mount it carefully onto the spindle, making sure that the direction of the arrow on the surface of the blade matches the direction of the arrow on the blade case.

Install the outer flange and hex bolt, and then use the socket wrench to tighten the hex bolt (left-handed) securely counterclockwise while pressing the shaft lock.

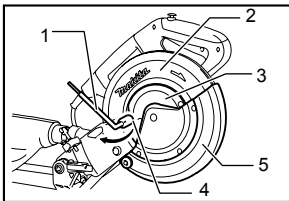

1. Socket wrench
2. Blade case
3. Center cover
4. Hex bolt
5. Blade guard

010560

Return the blade guard and center cover to its original position. Then tighten the hex bolt clockwise to secure the center cover. Release the handle from the raised position by pulling the stopper pin. Lower the handle to make sure that the blade guard moves properly. Make sure the shaft lock has released spindle before making cut.

Dust bag

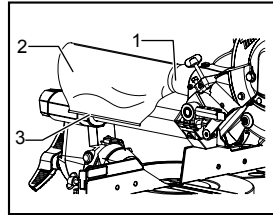

1. Dust nozzle
2. Dust bag
3. Fastener

014283

The use of the dust bag makes cutting operations cleaner and dust collection easier. To attach the dust bag, fit it onto the dust nozzle.

When the dust bag is about half full, remove the dust bag from the tool and pull the fastener out. Empty the dust bag of its contents, tapping it lightly so as to remove particles adhering to the insides which might hamper further collection.

NOTE:

If you connect a vacuum cleaner to your saw, cleaner operations can be performed.

Securing workpiece

⚠WARNING:

- **It is extremely important to always secure the workpiece correctly with the proper type of vise or crown molding stoppers.** Failure to do so may result in serious personal injury and cause damage to the tool and/or the workpiece.
- **After a cutting operation do not raise the blade until it has come to a complete stop.** The raising of a coasting blade may result in serious personal injury and damage to the workpiece.
- **When cutting a workpiece that is longer than the support base of the saw, the material should be supported the entire length beyond the support base and at the same height to keep the material level.** Proper workpiece support will help avoid blade pinch and possible kickback which may result in serious personal injury. Do not rely solely on the vertical vise and/or horizontal vise to secure the workpiece. Thin material tends to sag. Support workpiece over its entire length to avoid blade pinch and possible KICKBACK.

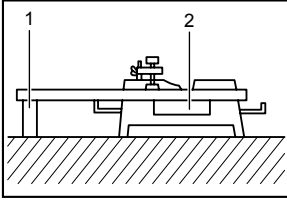

1. Support
2. Turn base

001549

Guide fence (SLIDING FENCES) adjustment

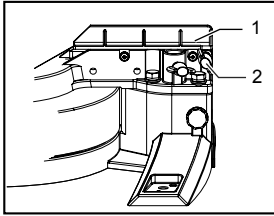

1. Sliding fence
2. Clamping screw

014278

⚠CAUTION:

- Before operating the tool, make sure that the sliding fence is secured firmly.
- **Before bevel-cutting, make sure that no part of the tool, contacts the sliding fence, when fully lowering and raising the handle in any position and while moving the carriage through its full range of travel.**

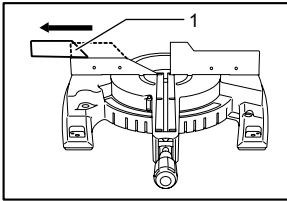

1. Sliding fence

010407

⚠CAUTION:

- When performing bevel cuts, slide the sliding fence to the left and secure it as shown in the figure.

This tool is equipped with the sliding fence which should ordinarily be positioned as shown in the figure.

However, when performing left bevel cuts, set it to the left position as shown in the figure if the tool head contacts it.

When bevel-cutting operations are complete, don't forget to return the sliding fence to the original position and secure it by firmly tightening the clamping screw.

Vertical vise

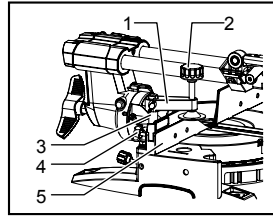

1. Vise arm
2. Vise knob
3. Vise rod
4. Screw
5. Guide fence

014289

The vertical vise can be installed on either the left or right side of the guide fence. Insert the vise rod into the hole in the guide fence and tighten the screw on the back of the guide fence to secure the vise rod.

Position the vise arm according to the thickness and shape of the workpiece and secure the vise arm by tightening the screw. If the screw to secure the vise arm contacts the guide fence, install the screw on the opposite side of vise arm. Make sure that no part of the tool contacts the vise when lowering the handle fully and pulling or pushing the carriage all the way. If some part contacts the vise, re-position the vise.

Press the workpiece flat against the guide fence and the turn base. Position the workpiece at the desired cutting position and secure it firmly by tightening the vise knob.

⚠WARNING:

- **The workpiece must be secured firmly against the turn base and guide fence with the vise during all operations.** If the workpiece is not properly secured against the fence the material may move during the cutting operation causing possible damage to the blade, causing the material to be thrown and loss of control resulting in serious personal injury.

Holders

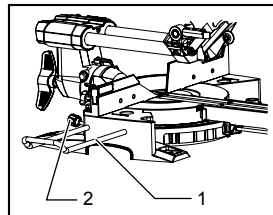

1. Holder
2. Screw

014284

The holders can be installed on either side as a convenient means of holding workpieces horizontally. Slip fully the holder rods into the holes in the base. Then tighten the holders securely with the screws.

⚠WARNING:

- **Always support a long workpiece so it is level with the top surface of the turn base for an**

accurate cut and to prevent dangerous loss of tool control. Proper workpiece support will help avoid blade pinch and possible kickback which may result in serious personal injury.

OPERATION

NOTICE:

- Before use, be sure to release the handle from the lowered position by pulling the stopper pin.
- Do not apply excessive pressure on the handle when cutting. Too much force may result in overload of the motor and/or decreased cutting efficiency. Push down handle with only as much force as is necessary for smooth cutting and without significant decrease in blade speed.
- Gently press down the handle to perform the cut. If the handle is pressed down with force or if lateral force is applied, the blade will vibrate and leave a mark (saw mark) in the workpiece and the precision of the cut will be impaired.
- During a slide cut, gently push the carriage toward the guide fence without stopping. If the carriage movement is stopped during the cut, a mark will be left in the workpiece and the precision of the cut will be impaired.

⚠WARNING:

- **Make sure the blade is not contacting the workpiece, etc. before the switch is turned on.** Turning the tool on with the blade in contact with the workpiece may result in kickback and serious personal injury.

1. Press cutting (cutting small workpieces)

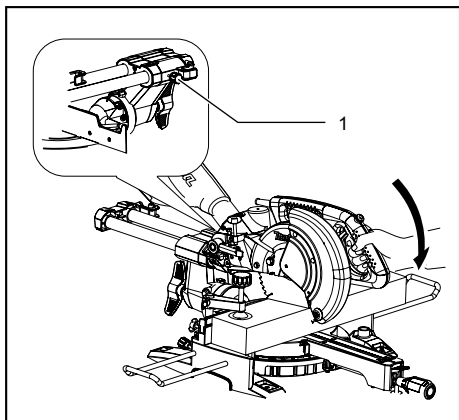

1. Locking screw

014290

Workpieces up to 90 mm (3-1/2") high and 60 mm (2-3/8") wide can be cut in the following manner.

Push the carriage toward the guide fence fully and tighten the locking screw clockwise to secure the carriage. Secure the workpiece correctly with the proper type of vise. Switch on the tool without the blade making any contact and wait until the blade attains full speed before lowering. Then gently lower the handle to the fully lowered position to cut the workpiece. When the cut is completed, switch off the tool and **WAIT UNTIL THE BLADE HAS COME TO A COMPLETE STOP** before returning the blade to its fully elevated position.

⚠WARNING:

- **Firmly tighten the knob clockwise so that the carriage will not move during operation.** Insufficient tightening of the knob may cause possible kickback which may result in serious personal injury.

2. Slide (push) cutting (cutting wide workpieces)

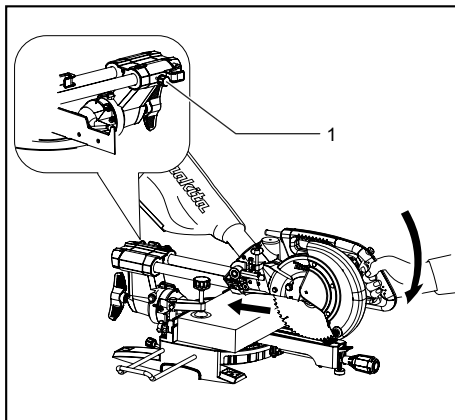

1. Locking screw

014291

Loosen the locking screw counterclockwise so that the carriage can slide freely. Secure the workpiece with the proper type of vise. Pull the carriage toward you fully. Switch on the tool without the blade making any contact and wait until the blade attains full speed. Press the handle down and **PUSH THE CARRIAGE TOWARD THE GUIDE FENCE AND THROUGH THE WORKPIECE.** When the cut is completed, switch off the tool and **WAIT UNTIL THE BLADE HAS COME TO A COMPLETE STOP** before returning the blade to its fully elevated position.

⚠WARNING:

- **Whenever performing a slide cut, first pull the carriage full towards you and press the handle all the way down, then push the carriage toward the guide fence. Never start the cut with the carriage not pulled fully toward you.** If you perform the slide cut without the carriage pulled fully toward you unexpected kickback may occur and serious personal injury may result.
- **Never attempt to perform a slide cut by pulling the carriage towards you.** Pulling the carriage towards you while cutting may cause unexpected kickback resulting in possible serious personal injury.
- Never perform the slide cut with the handle locked in the lowered position.
- **Never loosen the locking screw which secures the carriage while the blade is rotating.** A loose carriage while cutting may cause unexpected kickback resulting in possible serious personal injury.

3. Miter cutting

Refer to the previously covered "Adjusting the miter angle".

4. Bevel cut

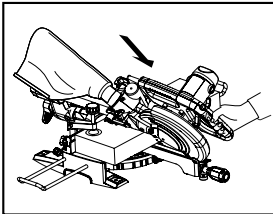

014276

Loosen the lever and tilt the saw blade to set the bevel angle (Refer to the previously covered "Adjusting the bevel angle"). Be sure to retighten the lever firmly to secure the selected bevel angle safely. Secure the workpiece with a vise. Make sure the carriage is pulled all the way back toward the operator. Switch on the tool without the blade making any contact and wait until the blade attains full speed. Then gently lower the handle to the fully lowered position while applying pressure in parallel with the blade and **PUSH THE CARRIAGE TOWARD THE GUIDE FENCE TO CUT THE WORKPIECE**. When the cut is completed, switch off the tool and **WAIT UNTIL THE BLADE HAS COME TO A COMPLETE STOP** before returning the blade to its fully elevated position.

⚠WARNING:

- **After setting the blade for a bevel cut, before operating the tool ensure that the carriage and blade will have free travel throughout the entire range of the intended cut.** Interruption of the carriage or blade travel during the cutting operation may result in kickback and serious personal injury.
- **While making a bevel cut keep hands out of the path of the blade.** The angle of the blade may confuse the operator as to the actual blade path while cutting and contact with the blade will result in serious personal injury.
- **The blade should not be raised until it has come to a complete stop.** During a bevel cut the piece cut off may come to rest against the blade. If the blade is raised while it is rotating the cut-off piece maybe ejected by the blade causing the material to fragment which may result in serious personal injury.

NOTICE:

- When pressing down the handle, apply pressure in parallel with the blade. If a force is applied perpendicularly to the turn base or if the pressure direction is changed during a cut, the precision of the cut will be impaired.
- Before bevel-cutting, an adjustment of sliding fence maybe required. Refer to the section titled "Guide fence adjustment".

5. Compound cutting

Compound cutting is the process in which a bevel angle is made at the same time in which a miter angle is being cut on a workpiece. Compound cutting can be performed at the angle shown in the table.

Miter angle	Bevel angle
Left and Right 0° - 45°	Left 0° - 45°

010340

When performing compound cutting, refer to "Press cutting", "Slide cutting", "Miter cutting" and "Bevel cut" explanations.

6. Cutting crown and cove moldings

Crown and cove moldings can be cut on a compound miter saw with the moldings laid flat on the turn base.

There are two common types of crown moldings and one type of cove moldings; 52/38° wall angle crown molding, 45° wall angle crown molding and 45° wall angle cove molding. See illustrations.

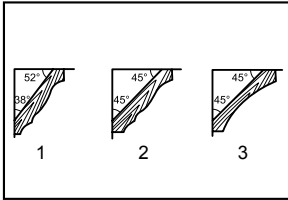

1. 52/38° type crown molding
2. 45° type crown molding
3. 45° type cove molding

001555

There are crown and cove molding joints which are made to fit "Inside" 90° corners ((1) and (2) in Fig. A) and "Outside" 90° corners ((3) and (4) in Fig. A).

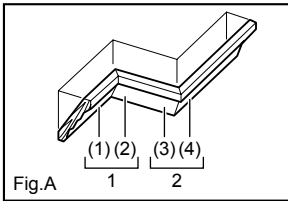

1. Inside corner
2. Outside corner

Fig.A

001556

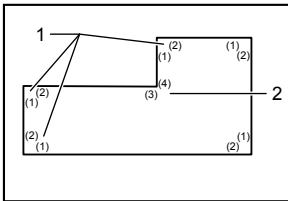

1. Inside corner
2. Outside corner

001557

Measuring

Measure the wall length and adjust workpiece on table to cut wall contact edge to desired length. Always make sure that cut workpiece length **at the back of the workpiece** is the same as wall length. Adjust cut length for angle of cut. Always use several pieces for test cuts to check the saw angles.

When cutting crown and cove moldings, set the bevel angle and miter angle as indicated in the table (A) and position the moldings on the top surface of the saw base as indicated in the table (B).

In the case of left bevel cut

Table (A)

	Molding position in Fig. A	Bevel angle		Miter angle	
		52/38° type	45° type	52/38° type	45° type
For inside corner	(1)	Left 33.9°	Left 30°	Right 31.6°	Right 35.3°
	(2)			Right 31.6°	Right 35.3°
For outside corner	(3)	Left 33.9°	Left 30°	Left 31.6°	Left 35.3°
	(4)			Right 31.6°	Right 35.3°

006361

Table (B)

	Molding position in Fig. A	Molding edge against guide fence	Finished piece
For inside corner	(1)	Ceiling contact edge should be against guide fence.	Finished piece will be on the Left side of blade.
	(2)	Wall contact edge should be against guide fence.	
For outside corner	(3)	Wall contact edge should be against guide fence.	Finished piece will be on the Right side of blade.
	(4)	Ceiling contact edge should be against guide fence.	

006362

Example:

In the case of cutting 52/38° type crown molding for position (1) in Fig. A:

- Tilt and secure bevel angle setting to 33.9° LEFT.
- Adjust and secure miter angle setting to 31.6° RIGHT.
- Lay crown molding with its broad back (hidden) surface down on the turn base with its CEILING CONTACT EDGE against the guide fence on the saw.
- The finished piece to be used will always be on the LEFT side of the blade after the cut has been made.

Compound Miter Saw Miter and Bevel Angle Settings

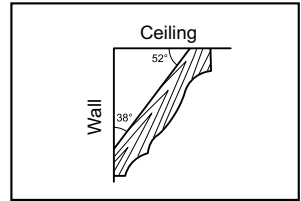

000031

Wall to Crown Molding Angle: 52/38 degrees

Wall Angle (deg.)	Bevel Angle (deg.)	Miter Angle (deg.)
60	43.0	46.8
61	42.8	46.3
62	42.5	45.7
63	42.2	45.1
64	41.9	44.6
65	41.7	44.0
66	41.4	43.5
67	41.1	42.9
68	40.8	42.4
69	40.5	41.9
70	40.2	41.3
71	39.9	40.8
72	39.6	40.3
73	39.3	39.8
74	39.0	39.2
75	38.7	38.7
76	38.4	38.2
77	38.1	37.7
78	37.8	37.2
79	37.4	36.8
80	37.1	36.3
81	36.8	35.8
82	36.5	35.3
83	36.2	34.8
84	35.8	34.4
85	35.5	33.9
86	35.2	33.4
87	34.9	33.0
88	34.5	32.5
89	34.2	32.1
90	33.9	31.6
91	33.5	31.2
92	33.2	30.7
93	32.8	30.3
94	32.5	29.9
95	32.2	29.4
96	31.8	29.0
97	31.5	28.6
98	31.1	28.2
99	30.8	27.7
100	30.4	27.3

Wall Angle (deg.)	Bevel Angle (deg.)	Miter Angle (deg.)
101	30.1	26.9
102	29.7	26.5
103	29.4	26.1
104	29.0	25.7
105	28.7	25.3
106	28.3	24.9
107	28.0	24.5
108	27.6	24.1
109	27.2	23.7
110	26.9	23.3
111	26.5	22.9
112	26.1	22.6
113	25.8	22.2
114	25.4	21.8
115	25.0	21.4
116	24.7	21.0
117	24.3	20.7
118	23.9	20.3
119	23.6	19.9
120	23.2	19.6
121	22.8	19.2
122	22.5	18.8
123	22.1	18.5
124	21.7	18.1
125	21.3	17.8
126	21.0	17.4
127	20.6	17.1
128	20.2	16.7
129	19.8	16.4
130	19.5	16.0
131	19.1	15.7
132	18.7	15.3
133	18.3	15.0
134	17.9	14.6
135	17.6	14.3
136	17.2	14.0
137	16.8	13.6
138	16.4	13.3
139	16.0	13.0
140	15.6	12.8

Wall Angle (deg.)	Bevel Angle (deg.)	Miter Angle (deg.)
141	15.3	12.3
142	14.9	12.0
143	14.5	11.6
144	14.1	11.3
145	13.7	11.0
146	13.3	10.7
147	12.9	10.3
148	12.5	10.0
149	12.2	9.7
150	11.8	9.4
151	11.4	9.0
152	11.0	8.7
153	10.8	8.4
154	10.2	8.1
155	9.8	7.8
156	9.4	7.5
157	9.0	7.1
158	8.6	6.8
159	8.3	6.5
160	7.9	6.2
161	7.5	5.9
162	7.1	5.6
163	6.7	5.3
164	6.3	4.9
165	5.9	4.6
166	5.5	4.3
167	5.1	4.0
168	4.7	3.7
169	4.3	3.4
170	3.9	3.1
171	3.5	2.8
172	3.2	2.5
173	2.8	2.2
174	2.4	1.8
175	2.0	1.5
176	1.6	1.2
177	1.2	0.9
178	0.8	0.6
179	0.4	0.3
180	0.0	0.0

EN0002-1

Compound Miter Saw Miter and Bevel Angle Settings

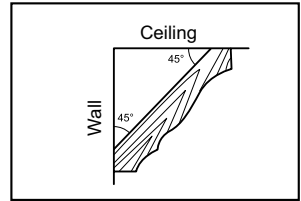

000032

Wall to Crown Molding Angle: 45 degrees

Wall Angle (deg.)	Bevel Angle (deg.)	Miter Angle (deg.)
60	37.8	50.8
61	37.5	50.2
62	37.3	49.6
63	37.1	49.1
64	36.8	48.5
65	36.6	48.0
66	36.4	47.4
67	36.1	46.9
68	35.9	46.4
69	35.6	45.8
70	35.4	45.3
71	35.1	44.8
72	34.9	44.2
73	34.6	43.7
74	34.4	43.2
75	34.1	42.7
76	33.9	42.1
77	33.6	41.6
78	33.3	41.1
79	33.1	40.6
80	32.8	40.1
81	32.5	39.6
82	32.3	39.1
83	32.0	38.6
84	31.7	38.1
85	31.4	37.7
86	31.1	37.2
87	30.9	36.7
88	30.6	36.2
89	30.3	35.7
90	30.0	35.3
91	29.7	34.8
92	29.4	34.3
93	29.1	33.9
94	28.8	33.4
95	28.5	32.9
96	28.2	32.5
97	27.9	32.0
98	27.6	31.6
99	27.3	31.1
100	27.0	30.7

Wall Angle (deg.)	Bevel Angle (deg.)	Miter Angle (deg.)
101	26.7	30.2
102	26.4	29.8
103	26.1	29.4
104	25.8	28.9
105	25.5	28.5
106	25.2	28.1
107	24.9	27.6
108	24.6	27.2
109	24.2	26.8
110	23.9	26.3
111	23.6	25.9
112	23.3	25.5
113	23.0	25.1
114	22.7	24.7
115	22.3	24.3
116	22.0	23.8
117	21.7	23.4
118	21.4	23.0
119	21.0	22.6
120	20.7	22.2
121	20.4	21.8
122	20.0	21.4
123	19.7	21.0
124	19.4	20.6
125	19.1	20.2
126	18.7	19.8
127	18.4	19.4
128	18.1	19.0
129	17.7	18.6
130	17.4	18.2
131	17.1	17.9
132	16.7	17.5
133	16.4	17.1
134	16.0	16.7
135	15.7	16.3
136	15.4	15.9
137	15.0	15.6
138	14.7	15.2
139	14.3	14.8
140	14.0	14.4

Wall Angle (deg.)	Bevel Angle (deg.)	Miter Angle (deg.)
141	13.7	14.1
142	13.3	13.7
143	13.0	13.3
144	12.6	12.9
145	12.3	12.6
146	11.9	12.2
147	11.6	11.8
148	11.2	11.5
149	10.9	11.1
150	10.5	10.7
151	10.2	10.4
152	9.8	10.0
153	9.5	9.6
154	9.2	9.3
155	8.8	8.9
156	8.5	8.5
157	8.1	8.2
158	7.8	7.8
159	7.4	7.5
160	7.1	7.1
161	6.7	6.7
162	6.4	6.4
163	6.0	6.0
164	5.6	5.7
165	5.3	5.3
166	4.9	5.0
167	4.6	4.6
168	4.2	4.3
169	3.9	3.9
170	3.5	3.5
171	3.2	3.2
172	2.8	2.8
173	2.5	2.5
174	2.1	2.1
175	1.8	1.8
176	1.4	1.4
177	1.1	1.1
178	0.7	0.7
179	0.4	0.4
180	0.0	0.0

EN0003-1

7. Cutting aluminum extrusion

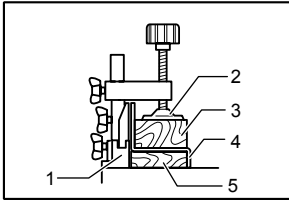

1. Guide fence
2. Vise
3. Spacer block
4. Aluminum extrusion
5. Spacer block

010404

When securing aluminum extrusions, use spacer blocks or pieces of scrap as shown in the figure to prevent deformation of the aluminum. Use a cutting lubricant when cutting the aluminum extrusion to prevent build-up of the aluminum material on the blade.

⚠WARNING:

- **Never attempt to cut thick or round aluminum extrusions.** Thick or round aluminum extrusions can be difficult to secure and may work loose during the cutting operation which may result in loss of control and serious personal injury.

8. Wood facing

Use of wood facing helps to assure splinter-free cuts in workpieces. Attach a wood facing to the guide fence using the holes in the guide fence. See the figure concerning the dimensions for a suggested wood facing.

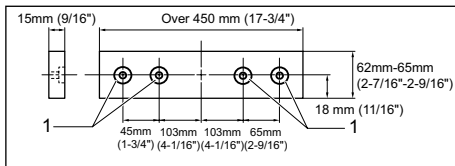

1. Holes

014300

⚠CAUTION:

- Use straight wood of even thickness as the wood facing.

⚠WARNING:

- **Use screws to attach the wood facing to the guide fence. The screws should be installed so that the screw heads are below the surface of the wood facing so that they will not interfere with the positioning of the material being cut.** Misalignment of the material being cut can cause unexpected movement during the cutting operation which may result in a loss of control and serious personal injury.

NOTICE:

- When the wood facing is attached, do not turn the turn base with the handle lowered. The blade and/or the wood facing will be damaged.

9. Groove cutting

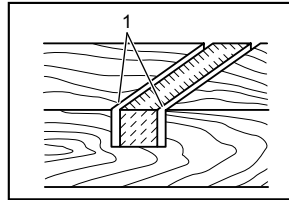

1. Cut grooves with blade

001563

A dado type cut can be made by proceeding as follows: Adjust the lower limit position of the blade using the adjusting screw and the stopper arm to limit the cutting depth of the blade. Refer to "Stopper arm" section described previously. After adjusting the lower limit position of the blade, cut parallel grooves across the width of the workpiece using a slide (push) cut as shown in the figure. Then remove the workpiece material between the grooves with a chisel.

⚠WARNING:

- **Do not attempt to perform this type of cut by using a wider type blade or dado blade.** Attempting to make a groove cut with a wider blade or dado blade could lead to unexpected cutting results and kickback which may result in serious personal injury
- **Be sure to return the stopper arm to the original position when performing other than groove cutting.** Attempting to make cuts with the stopper arm in the incorrect position could lead to unexpected cutting results and kickback which may result in serious personal injury.

⚠CAUTION:

- Be sure to return the stopper arm to the original position when performing other than groove cutting.

Carrying tool

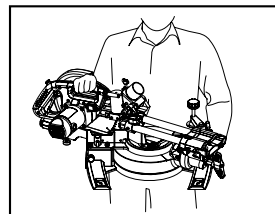

014292

Make sure that the tool is unplugged. Secure the blade at 0° bevel angle and the turn base at the full right miter angle position. Secure the slide poles so that the lower slide pole is locked in the position of the carriage fully pulled to operator and the upper poles are locked in the position of the carriage fully pushed forward to the guide fence (refer to the section titled "Slide lock adjustment".) Lower the handle fully and lock it in the lowered position by pushing in the stopper pin. Wind the power supply cord using the cord rests.

⚠ WARNING:

- **Stopper pin is only for carrying and storage purposes and should never be used for any cutting operations.** The use of the stopper pin for cutting operations may cause unexpected movement of the saw blade resulting in kickback and serious personal injury.

Carry the tool by holding both sides of the tool base as shown in the figure. If you remove the holders, dust bag, etc., you can carry the tool more easily.

⚠ CAUTION:

- Always secure all moving portions before carrying the tool. If portions of the tool move or slide while being carried loss of control or balance may occur resulting in personal injury.

MAINTENANCE

⚠ WARNING:

- **Always be sure that the tool is switched off and unplugged before attempting to perform inspection or maintenance.** Failure to unplug and switch off the tool may result in accidental start up of the tool which may result in serious personal injury.
- **Always be sure that the blade is sharp and clean for the best and safest performance.** Attempting a cut with a dull and /or dirty blade may cause kickback and result in a serious personal injury.

NOTICE:

- Never use gasoline, benzine, thinner, alcohol or the like. Discoloration, deformation or cracks may result.

Adjusting the cutting angle

This tool is carefully adjusted and aligned at the factory, but rough handling may have affected the alignment. If your tool is not aligned properly, perform the following:

1. Miter angle

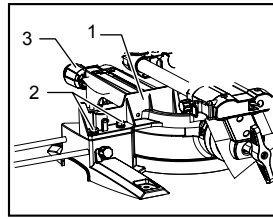

1. Guide fence
2. Hex bolts
3. Grip

014273

Push the carriage toward the guide fence and tighten the locking screw to secure the carriage. Loosen the grip which secures the turn base. Turn the turn base so that the pointer points to 0° on the miter scale. Then turn the turn base slightly clockwise and counterclockwise to seat the turn base in the 0° miter notch. (Leave as it is if the pointer does not point to 0°.) Loosen the hex socket bolts securing the guide fence using the socket wrench.

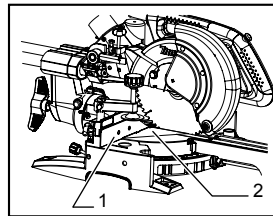

1. Guide fence
2. Triangular rule

014298

Lower the handle fully and lock it in the lowered position by pushing in the stopper pin. Square the side of the blade with the face of the guide fence using a triangular rule, try-square, etc. Then securely tighten the hex socket bolts on the guide fence in order starting from the right side.

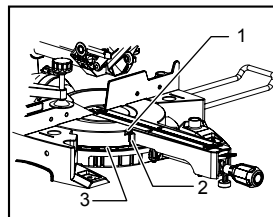

1. Screw
2. Pointer
3. Miter scale

014277

Make sure that the pointer points to 0° on the miter scale. If the pointer does not point to 0°, loosen the screw which secures the pointer and adjust the pointer so that it will point to 0°.

2. Bevel angle

(1) 0° bevel angle

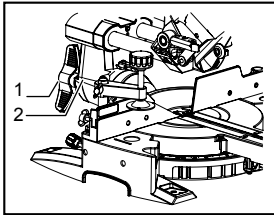

014299

1. Lever
2. Arm

Push the carriage toward the guide fence and tighten the locking screw to secure the carriage. Lower the handle fully and lock it in the lowered position by pushing in the stopper pin. Loosen the lever at the rear of the tool.

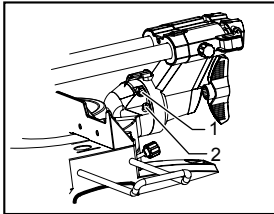

014295

1. 0° adjusting bolt
2. Left 45° bevel angle adjusting bolt

Turn the hex bolt on the right side of the arm two or three revolutions counterclockwise to tilt the blade to the right.

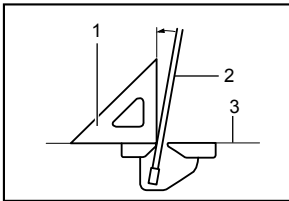

001819

1. Triangular rule
2. Saw blade
3. Top surface of turn table

Carefully square the side of the blade with the top surface of the turn base using the triangular rule, try-square, etc. by turning the hex bolt on the right side of the arm clockwise. Then tighten the lever securely.

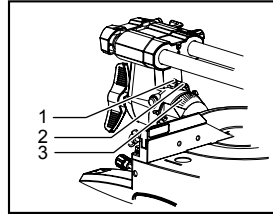

014286

1. Screw
2. Pointer
3. Bevel scale

Make sure that the pointer on the arm points to 0° on the bevel scale on the arm holder. If they do not point to 0°, loosen the screw which secure the pointer and adjust it so that it will point to 0°.

(2) 45° bevel angle

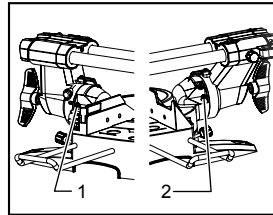

014296

1. Right 5° bevel angle adjusting bolt
2. Left 45° bevel angle adjusting bolt

Adjust the 45° bevel angle only after performing 0° bevel angle adjustment. To adjust left 45° bevel angle, loosen the lever and tilt the blade to the left fully. Make sure that the pointer on the arm points to 45° on the bevel scale on the arm holder. If the pointer does not point to 45°, turn the 45° bevel angle adjusting bolt on the right side of the arm holder until the pointer points to 45°.

To adjust the right 5° bevel angle, perform the same procedure as that described above.

Replacing carbon brushes

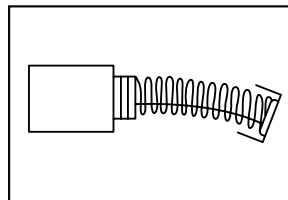

007834

Remove and check the carbon brushes regularly. Replace when they wear down to 3 mm in length. Keep the carbon brushes clean and free to slip in the holders. Both carbon brushes should be replaced at the same time. Use only identical carbon brushes. Use a screwdriver to remove the brush holder caps.

Take out the worn carbon brushes, insert the new ones and secure the brush holder caps.

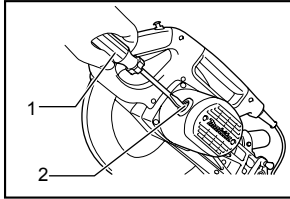

1. Screwdriver
2. Brush holder cap

010256

After replacing brushes, plug in the tool and break in brushes by running tool with no load for about 10 minutes. Then check the tool while running and electric brake operation when releasing the switch trigger. If the electric brake is not working correctly, have the tool repaired by a Makita service center

After use

- After use, wipe off chips and dust adhering to the tool with a cloth or the like. Keep the blade guard clean according to the directions in the previously covered section titled "Blade guard". Lubricate the sliding portions with machine oil to prevent rust.
- When storing the tool, pull the carriage toward you fully. To maintain product SAFETY and RELIABILITY, repairs, any other maintenance or adjustment should be performed by Makita Authorized or Factory Service Centers, always using Makita replacement parts.

OPTIONAL ACCESSORIES

⚠️WARNING:

- **These Makita accessories or attachments are recommended for use with your Makita tool specified in this manual.** The use of any other accessories or attachments may result in serious personal injury.
- **Only use the Makita accessory or attachment for its stated purpose.** Misuse of an accessory or attachment may result in serious personal injury.

If you need any assistance for more details regarding these accessories, ask your local Makita Service Center.

- Steel & Carbide-tipped saw blades

Miter saw blades	For smooth and precise cutting in various materials.
Combination	General purpose blade for fast and smooth rip, crosscuts and miters.
Crosscutting	For smoother cross grain cuts. Slices cleanly against the grain.
Fine cross cuts	For sand-free cuts cleanly against the grain.
Non-ferrous metals miter saw blades	For miters in aluminum, copper, brass, tubing, and other non-ferrous metals.

006526

- Vertical vise
- Socket wrench with hex wrench on its other end
- Holder
- Dust bag
- Triangular rule

NOTE:

- Some items in the list may be included in the tool package as standard accessories. They may differ from country to country.

MAKITA LIMITED ONE YEAR WARRANTY

Warranty Policy

Every Makita tool is thoroughly inspected and tested before leaving the factory. It is warranted to be free of defects from workmanship and materials for the period of ONE YEAR from the date of original purchase. Should any trouble develop during this one year period, return the COMPLETE tool, freight prepaid, to one of Makita's Factory or Authorized Service Centers. If inspection shows the trouble is caused by defective workmanship or material, Makita will repair (or at our option, replace) without charge.

This Warranty does not apply where:

- repairs have been made or attempted by others;
- repairs are required because of normal wear and tear;
- the tool has been abused, misused or improperly maintained;
- alterations have been made to the tool.

IN NO EVENT SHALL MAKITA BE LIABLE FOR ANY INDIRECT, INCIDENTAL OR CONSEQUENTIAL DAMAGES FROM THE SALE OR USE OF THE PRODUCT. THIS DISCLAIMER APPLIES BOTH DURING AND AFTER THE TERM OF THIS WARRANTY.

MAKITA DISCLAIMS LIABILITY FOR ANY IMPLIED WARRANTIES, INCLUDING IMPLIED WARRANTIES OF "MERCHANTABILITY" AND "FITNESS FOR A SPECIFIC PURPOSE," AFTER THE ONE YEAR TERM OF THIS WARRANTY.

This Warranty gives you specific legal rights, and you may also have other rights which vary from state to state. Some states do not allow the exclusion or limitation of incidental or consequential damages, so the above limitation or exclusion may not apply to you. Some states do not allow limitation on how long an implied warranty lasts, so the above limitation may not apply to you.

EN0006-1

FRANÇAIS (Mode d'emploi original)

SPÉCIFICATIONS

Modèle	LS0815F /LS0815FL
Diamètre de la lame	216 mm (8-1/2")
Diamètre de l'orifice	15,88 mm (5/8")
Angle d'onglet max.	Gauche 50° Droite 60°
Angle de biseau max.	Gauche 48° Droite 5°
Capacités de coupe max. (H x L) avec un diamètre de 216 mm (8-1/2 po)	

Angle de coupe d'onglet	Angle de coupe en biseau		
	45° (gauche)	5° (droite)	0°
0°	50 mm x 305 mm (2" x 12")	60 mm x 305 mm (2-3/8" x 12")	65 mm x 305 mm (2-9/16" x 12")
45°	50 mm x 215 mm (2" x 8-1/2")	-	65 mm x 215 mm (2-9/16" x 8-1/2")
60° (droite)	-	-	65 mm x 150 mm (2-9/16" x 5-7/8")

Vitesse à vide (RPM)	5 000 /min
Type de laser (LS0815FL uniquement)	Longueur d'onde 650 nm, débit maximum < 1 mW (Laser catégorie II)
Dimensions (L x P x H)	755 mm x 450 mm x 488 mm (29-3/4" x 17-3/4" x 19-1/4")
Poids net	14,1 kg (31,1 lbs)

- Étant donné l'évolution constante de notre programme de recherche et de développement, les spécifications contenues dans ce manuel sont sujettes à modification sans préavis.
- Les spécifications peuvent varier suivant les pays.
- Poids conforme à la procédure EPTA du 01/2003

USA007-3

Pour votre propre sécurité, veuillez lire le manuel d'instructions

Avant d'utiliser l'outil

Conservez-le pour référence ultérieure

PRÉCAUTIONS GÉNÉRALES

(POUR TOUS LES OUTILS)

1. **VOUS DEVEZ CONNAÎTRE VOTRE OUTIL ÉLECTRIQUE.** Lisez attentivement le manuel d'instructions. Familiarisez-vous avec les applications et limites de l'outil, ainsi qu'avec les risques potentiels qui lui sont spécifiques.
2. **MAINTENEZ LES PROTECTEURS EN PLACE** et en bon état de fonctionnement.
3. **RETIREZ LES CLÉS DE RÉGLAGE ET DE SERRAGE.** Prenez l'habitude de vous assurer que les clés de réglage et de serrage ont été retirées de l'outil avant de le mettre sous tension.
4. **MAINTENEZ LA ZONE DE TRAVAIL PROPRE.** Les zones de travail et les établis encombrés ouvrent grande la porte aux accidents.
5. **ÉVITEZ L'UTILISATION DANS UN ENVIRONNEMENT DANGEREUX.** N'utilisez pas les outils électriques dans les endroits humides ou mouillés, et ne les exposez pas à la pluie. Maintenez un éclairage adéquat dans la zone de travail. Ne vous servez pas de votre outil en présence de liquides ou gaz inflammables.
6. **MAINTENEZ LES ENFANTS À L'ÉCART.** Toute autre personne que l'utilisateur de l'outil doit se tenir à une distance sûre de l'aire de travail.
7. **FAITES EN SORTE QUE L'ATELIER SOIT SANS DANGER POUR LES ENFANTS,** en y posant des cadenas, un interrupteur principal, ou en retirant des équipements leurs clés de démarrage.
8. **NE FORCEZ PAS L'OUTIL.** Il effectuera un travail de meilleure qualité et plus sécuritaire s'il est utilisé au régime pour lequel il a été conçu.

9. **UTILISEZ LE BON OUTIL.** Ne forcez pas un outil ou accessoire à effectuer un travail pour lequel il n'a pas été conçu.
 10. **PORTEZ DES VÊTEMENTS ADÉQUATS.** Ne portez ni vêtements ni gants amples, ni cravate, anneaux/bagues, bracelets ou autres bijoux susceptibles d'être happés par les pièces mobiles de l'outil. Le port de chaussures antidérapantes est recommandé. Portez un filet de protection pour envelopper les cheveux longs.
 11. **PORTEZ TOUJOURS DES LUNETTES DE SÉCURITÉ.** Si le travail de coupe dégage de la poussière, portez également un écran facial ou un masque antipoussières. Les lunettes ordinaires ne sont munies que de lentilles résistantes aux chocs ; elles ne constituent PAS des lunettes de sécurité.
 12. **FIXEZ BIEN LA PIÈCE.** Lorsque cela est possible, fixez la pièce à travailler à l'aide de dispositifs de serrage ou d'un étau. Cela est plus sécuritaire que l'utilisation de la main et libère les deux mains pour le maniement de l'outil.
 13. **MAINTENEZ UNE BONNE POSITION.** Assurez-vous d'une bonne prise au sol et d'une bonne position d'équilibre en tout temps.
 14. **PRENEZ SOIN DES OUTILS.** Maintenez les outils bien aiguisés et propres pour assurer une performance sécuritaire et optimale. Suivez les instructions de lubrification et de changement des accessoires.
 15. **DÉBRANCHEZ LES OUTILS** avant tout travail de réparation ou avant de changer les accessoires tels que lames, embouts/forets/fraises et couteaux.
 16. **RÉDUISEZ LES RISQUES DE MISE EN MARCHÉ ACCIDENTELLE.** Assurez-vous que l'interrupteur est en position d'arrêt avant de brancher l'outil.
 17. **UTILISEZ LES ACCESSOIRES RECOMMANDÉS.** Consultez le manuel de l'utilisateur pour savoir quels sont les accessoires recommandés. L'utilisation d'accessoires non adéquats peut comporter un risque de blessure.
 18. **NE VOUS APPUYEZ JAMAIS SUR L'OUTIL.** Vous courez un risque de blessure grave si l'outil bascule ou si vous touchez accidentellement l'outil tranchant.
 19. **VÉRIFIEZ S'IL Y A DES PIÈCES ENDOMMAGÉES.** Avant d'utiliser l'outil, tout protecteur ou dispositif endommagé doit être vérifié soigneusement afin de s'assurer qu'il fonctionne adéquatement et peut remplir la fonction pour laquelle il est conçu. Vérifiez si les pièces mobiles sont bien alignées et bien fixées, vérifiez la présence de pièces brisées, vérifiez que l'outil est bien monté et assurez-vous que rien ne peut entraver son bon fonctionnement. Un protecteur ou tout autre dispositif endommagé doit être adéquatement réparé ou remplacé.
 20. **SENS D'ALIMENTATION.** Vous devez faire avancer la pièce à l'encontre de la lame ou de l'outil tranchant, non la faire progresser dans le même sens.
 21. **NE LAISSEZ JAMAIS SANS SURVEILLANCE UN OUTIL EN MARCHÉ. COUPEZ LE CONTACT.** Attendez que l'outil se soit complètement arrêté avant de le quitter.
 22. **PIÈCES DE RECHANGE.** Seules des pièces de rechange identiques aux originales doivent être utilisées lors des réparations.
 23. **FICHES POLARISÉES.** Pour réduire le risque de choc électrique, cet équipement dispose d'une fiche polarisée (une lame est plus large que l'autre). Cette fiche peut être insérée dans une prise polarisée dans un seul sens. Si la fiche n'entre pas parfaitement dans la prise, inversez sa position. S'il est toujours impossible de l'insérer, demandez à un électricien qualifié d'installer une prise adéquate. Ne modifiez la fiche en aucune façon.
- AVERTISSEMENT CONCERNANT LA TENSION :** Avant de brancher l'outil sur une source d'alimentation (prise de courant, etc.), assurez-vous que la tension fournie est la même que celle spécifiée sur la plaque signalétique de l'outil. Une source d'alimentation dont la tension est plus élevée que celle spécifiée pour l'outil peut causer une GRAVE BLESSURE chez l'utilisateur – ainsi qu'endommager l'outil. En cas de doute, **NE BRANCHEZ PAS L'OUTIL.** L'utilisation d'une source d'alimentation dont la tension est plus basse que la tension nominale indiquée sur la plaque signalétique endommagera le moteur.
- UTILISEZ UN CORDON PROLONGATEUR ADÉQUAT.** Assurez-vous que le cordon prolongateur est en bon état. Lors de l'utilisation d'un cordon prolongateur, utilisez sans faute un cordon assez gros pour conduire le courant que l'outil nécessite. Un cordon trop petit provoquera une baisse de tension de secteur, résultant en une perte de puissance et une surchauffe. Le Tableau 1 indique la dimension appropriée de cordon selon sa longueur et selon l'intensité nominale indiquée sur la plaque signalétique. En cas de doute sur un cordon donné, utilisez le cordon suivant (plus gros). Plus le numéro de gabarit indiqué est petit, plus le cordon est gros.

Tableau 1. Gabarit minimum du cordon

Intensité nominale		Volts	Longueur totale du cordon en pieds			
		120 V	25 pi	50 pi	100 pi	150 pi
Plus de	Pas plus de	Calibre américain des fils				
		18	16	16	14	
0	6	18	16	14	12	
6	10	16	16	14	12	
10	12	14	12	Non recommandé		
12	16					

000173

USB036-3

RÈGLES DE SÉCURITÉ SUPPLÉMENTAIRES

NE vous laissez PAS tromper (au fil d'une utilisation répétée) par un sentiment d'aisance et de familiarité avec le produit, en négligeant le respect rigoureux des consignes de sécurité qui accompagnent la scie à chariot mixte. L'utilisation non sécuritaire ou incorrecte de cet outil comporte un risque de blessure grave.

1. Portez un protecteur pour la vue.
2. Maintenez les mains hors de la ligne de coupe de la lame. Évitez tout contact avec la lame lorsqu'elle continue de tourner après la mise hors tension de l'outil. Elle peut alors quand même causer de graves blessures.
3. N'utilisez jamais la scie sans les protections en place. Assurez-vous avant chaque utilisation que le protecteur de lame se referme bien. N'utilisez pas la scie si le protecteur de lame ne se déplace pas librement et ne se referme pas instantanément. Ne fixez ou n'attachez jamais le protecteur de lame en position ouverte.
4. N'effectuez aucune opération en tenant la pièce uniquement avec la main. La pièce doit être fixée fermement contre le socle rotatif et le garde de guidage avec un étai lors de toutes les opérations. N'utilisez jamais la main pour immobiliser la pièce.
5. N'approchez jamais les mains de la lame.
6. Coupez le contact et attendez l'arrêt de la lame avant de déplacer la pièce ou de modifier les réglages.
7. Débranchez l'outil avant le changement de lame ou la réparation.
8. Pour réduire les risques de blessure, ramenez le chariot complètement vers l'arrière après chaque opération de coupe en travers.
9. Avant de transporter l'outil, immobilisez d'abord toutes ses pièces mobiles.
10. La broche de blocage qui verrouille en position basse le porte-lame est conçue exclusivement pour le transport et le

rangement de l'outil, et ne doit être utilisée pour aucun travail de coupe.

11. N'utilisez pas l'outil en présence de liquides ou gaz inflammables. Le fonctionnement électrique de l'outil peut provoquer une explosion ou un incendie lors d'une exposition à des liquides ou gaz inflammables.
12. Avant l'utilisation, vérifiez toujours soigneusement l'absence de fissures ou de dommages sur la lame. Veuillez remplacer immédiatement toute lame fissurée ou endommagée. La présence de résine et de goudron sur la lame ralentit la scie et entraîne une augmentation des risques de recul. Pour nettoyer la lame, retirez-la d'abord de l'outil, puis utilisez un décapant, de l'eau chaude ou du kérosène pour retirer la colle et les copeaux. N'utilisez jamais d'essence.
13. Lors de la réalisation d'une coupe en glissière, un risque de CHOC EN RETOUR est possible. Le CHOC EN RETOUR se produit lorsque la lame se coince dans la pièce pendant la coupe et que la lame de la scie se déplace rapidement vers l'opérateur. Cela comporte un risque de perte de contrôle de l'outil et de blessure. Si la lame commence à se coincer pendant la coupe, ne continuez pas à couper et relâchez tout de suite la gâchette.
14. Utilisez exclusivement les flasques spécifiés pour cet outil.
15. Prenez garde d'endommager l'arbre, les flasques (tout particulièrement leur surface d'installation) ou le boulon. L'endommagement de ces pièces peut causer une cassure de la lame.
16. Assurez-vous que le socle rotatif est bien immobilisé, de sorte qu'il ne bouge pas pendant l'opération. Fixez la scie à une surface de travail ou à un établi stable au moyen des orifices de la base. N'utilisez JAMAIS l'outil si vous vous trouvez dans une position qui n'assure pas une pleine liberté de mouvement.
17. Pour votre sécurité, retirez les copeaux et autres petites pièces présentes sur la table avant de commencer le travail.

18. Évitez les clous. Avant de travailler votre pièce, inspectez-la et retirez-en tous les clous.
19. Assurez-vous que le blocage de l'arbre est libéré avant de mettre le contact.
20. Assurez-vous que la lame n'entre pas en contact avec le socle rotatif lorsqu'elle se trouve sur sa position la plus basse.
21. Tenez la poignée fermement. N'oubliez pas que la scie se déplace légèrement vers le haut ou le bas au démarrage et à l'arrêt.
22. Assurez-vous que la lame n'entre pas en contact avec la pièce avant de mettre l'outil sous tension.
23. Avant d'utiliser l'outil sur la pièce, laissez-le tourner à vide un instant. Soyez attentif à toute vibration ou sautellement pouvant indiquer que la lame n'est pas bien installée ou est mal équilibrée.
24. Attendez que la lame atteigne sa pleine vitesse avant de procéder à la coupe.
25. Arrêtez immédiatement votre outil dès que vous observez quelque chose d'anormal.
26. N'essayez pas de verrouiller la gâchette en position de marche.
27. Demeurez attentif en tout temps, et tout particulièrement lors des travaux répétitifs et monotones. Ne vous laissez pas emporter par un sentiment de sécurité trompeur. Les lames ne pardonnent pas.
28. Utilisez toujours les accessoires recommandés dans le présent manuel. L'utilisation d'accessoires inadéquats, tels que les meules abrasives par exemple, peut entraîner une blessure.
29. Ne tenez JAMAIS la pièce du côté droit de la scie avec la main gauche, et vice versa. Cela s'appelle une coupe à bras croisé et expose l'utilisateur à un RISQUE DE GRAVE BLESSURE, tel qu'indiqué sur l'illustration. Utilisez TOUJOURS un étai pour immobiliser la pièce.

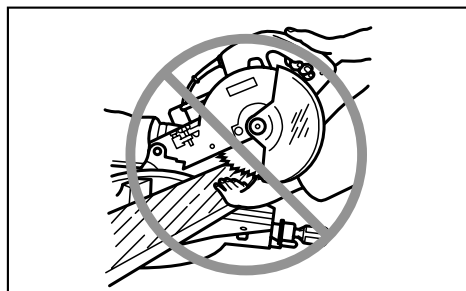

000030

30. Ne maltraitez pas le cordon. Ne tirez jamais directement sur le cordon pour le débrancher de la prise. Maintenez le cordon à l'écart de la chaleur, de l'huile, de l'eau et des objets tranchants.
31. N'empilez JAMAIS plusieurs pièces sur la table de travail pour accélérer le travail de coupe. Coupez les pièces une à la fois.
32. Certains matériaux contiennent des produits chimiques qui peuvent être toxiques. Prenez les précautions nécessaires pour éviter l'inhalation de ces poussières ou leur contact avec la peau. Conformez-vous aux consignes de sécurité du fournisseur du matériau.

CONSERVEZ CE MODE D'EMPLOI.

⚠ AVERTISSEMENT:

Une MAUVAISE UTILISATION de l'outil ou l'ignorance des consignes de sécurité du présent manuel d'instructions peuvent entraîner une grave blessure.

USB109-1

RÈGLES DE SÉCURITÉ ADDITIONNELLES POUR LE LASER

⚠ ATTENTION:

- RAYONNEMENT LASER, NE PAS REGARDER DIRECTEMENT LE RAYON.
- ÉVITEZ L'EXPOSITION – UN RAYONNEMENT LASER EST ÉMIS PAR L'OUVERTURE.
- IL Y A DANGER D'EXPOSITION AU RAYONNEMENT LASER SI DES COMMANDES OU RÉGLAGES AUTRES QUE CEUX SPÉCIFIÉS DANS LE PRÉSENT MANUEL SONT EXÉCUTÉS.

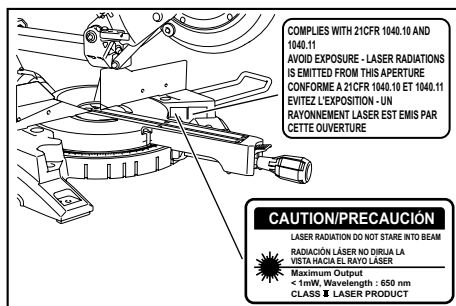

014596

INSTALLATION

Montage du banc

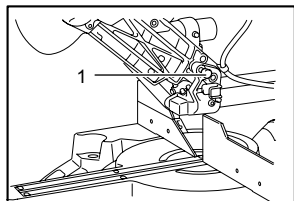

1. Broche de blocage

010228

À la sortie d'usine de l'outil, la poignée est verrouillée en position abaissée par la broche d'arrêt. Relâchez la broche d'arrêt en appliquant une pression vers le bas sur la poignée tout en tirant sur la broche d'arrêt.

⚠️ AVERTISSEMENT:

- Assurez-vous que l'outil ne se déplacera pas sur la surface de soutien. Les mouvements de la scie d'onglet sur la surface de soutien au cours de la coupe risquent de provoquer une perte de contrôle et des blessures.

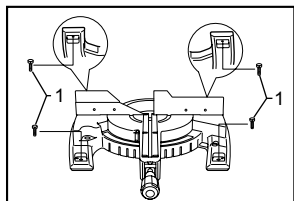

1. Boulons

011382

Cet outil doit être boulonné sur une surface plane et stable avec quatre boulons, en utilisant les trous d'éclissage pratiqués dans la base de l'outil. Cela aidera à prévenir les risques de basculement et de blessure.

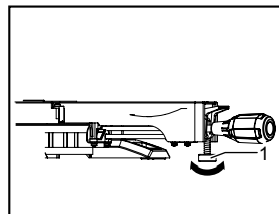

1. Boulon de réglage

014305

Vissez ou dévissez le boulon de réglage afin qu'il entre en contact avec la surface de l'outil pour assurer la stabilité de l'outil.

DESCRIPTION DU FONCTIONNEMENT

⚠️ AVERTISSEMENT:

- Assurez-vous toujours que l'outil est éteint et débranché avant d'effectuer un réglage ou de vérifier quelque chose sur l'outil. Si vous ne respectez pas cette précaution, vous risquez des blessures graves dues à un démarrage accidentel.

Protecteur de lame

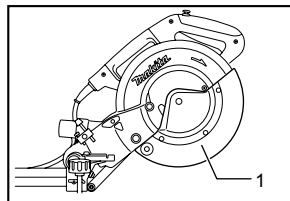

1. Protecteur de lame

010386

Lorsque vous abaissez la poignée, le protège-lame se soulève automatiquement. Le protège-lame revient à sa position d'origine lorsque la coupe est terminée et que vous relevez la poignée.

⚠️ AVERTISSEMENT:

- Ne condamnez et ne retirez jamais le protège-lame ni le ressort qui y est fixé. Une lame exposée en conséquence d'un défaut de protection risque de vous blesser.

Pour assurer votre propre sécurité, maintenez toujours le protège-lame en bon état. Tout fonctionnement anormal du protège-lame doit être immédiatement corrigé. Assurez-vous que l'action de retour du ressort s'effectue correctement.

⚠️ AVERTISSEMENT:

- N'utilisez jamais l'outil si le protège-lame ou le ressort est endommagé, fonctionne mal ou a été retiré. Vous risqueriez de vous blesser.

Si le protège-lame transparent se salit, ou que de la poussière s'y colle et que la lame et/ou la pièce n'est plus visible, débranchez la scie et nettoyez soigneusement le protecteur avec un chiffon humide. N'utilisez aucun solvant ou nettoyant à base de pétrole pour nettoyer le protecteur de plastique parce que ce dernier risque d'être endommagé.

Si le protège-lame est sale et doit être nettoyé pour bien fonctionner, suivez les étapes ci-dessous :

Éteignez l'outil et débranchez-le, puis utilisez la clé à douille fournie pour desserrer le boulon hexagonal qui maintient le couvercle central. Desserrez le boulon hexagonal en le tournant dans le sens contraire des aiguilles d'une montre, puis soulevez le protège-lame et

le couvercle central. Le nettoyage sera plus complet et efficace avec le protège-lame dans cette position. Une fois le nettoyage terminé, effectuez la procédure en sens inverse et serrez le boulon. Ne retirez pas le ressort qui retient le protège-lame. Si le protège-lame s'use avec le temps ou sous l'effet des rayons ultraviolets, contactez un centre de service après-vente Makita pour vous en procurer un neuf. **NE CONDAMNEZ PAS LE PROTECTEUR ET NE LE RETIREZ PAS.**

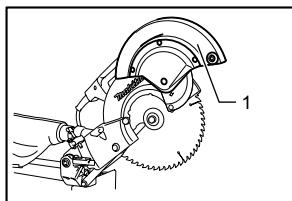

1. Protecteur de lame

010387

Positionnement du plateau de découpe

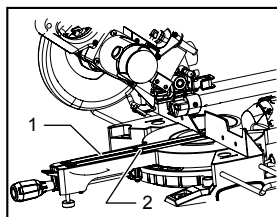

1. Plateau de découpe
2. Vis

014287

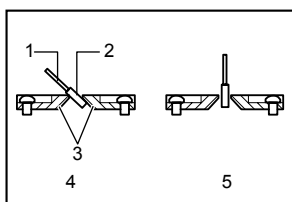

1. Lame
2. Dents de la lame
3. Plateau de découpe
4. Coupe en biseau sur la gauche
5. Coupe rectiligne

001800

Le socle rotatif de cet outil est équipé de plateaux de découpe pour réduire la déchirure du côté extérieur de la coupe. Les plateaux de découpe sont réglés en usine de sorte qu'ils n'entrent pas en contact avec la lame. Avant l'utilisation, ajustez les plateaux de découpe comme suit: Débranchez d'abord l'outil. Desserrez toutes les vis (3 à gauche et à droite) qui immobilisent les plateaux de découpe. Resserrez-les de façon à pouvoir déplacer facilement les plateaux de découpe manuellement. Abaissez complètement la poignée et enfoncez la broche d'arrêt pour verrouiller la poignée dans cette position. Desserrez la vis qui immobilise les tiges de glissement. Tirez complètement le chariot vers vous. Réglez les plateaux de découpe de sorte qu'ils n'entrent en contact qu'avec les côtés des dents

de la lame. Serrez les vis avant (ne les serrez pas fermement). Poussez complètement le chariot vers le garde de guidage et réglez les plateaux de découpe de sorte qu'ils n'entrent en contact qu'avec les côtés des dents de la lame. Serrez les vis arrière (ne les serrez pas fermement).

Après le réglage des plateaux de découpe, relâchez la broche de blocage et soulevez la poignée. Serrez ensuite toutes les vis fermement.

AVIS :

- **Après le réglage de l'angle de coupe en biseau, assurez-vous que les plateaux de découpe sont bien réglés.** Un bon réglage des plateaux de découpe apportera un bon soutien à la pièce, ce qui en réduira l'usure.

Maintien de la capacité de coupe maximale

Cet outil est réglé en usine de sorte que sa capacité de coupe maximale soit atteinte avec une lame de 216 mm (8-1/2 po).

Débranchez l'outil avant tout réglage. Lorsque vous installez une nouvelle lame, vérifiez toujours la position limite inférieure de la lame et, au besoin, réglez-la comme suit :

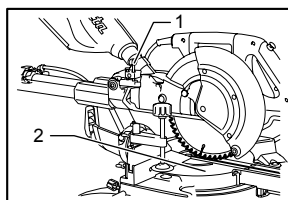

1. Boulon de réglage
2. Socle rotatif

014306

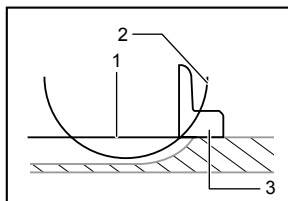

1. Face supérieure du socle rotatif
2. Bord de la lame
3. Garde de guidage

001540

Débranchez d'abord l'outil. Poussez complètement le chariot vers le garde de guidage et abaissez totalement la poignée. Utilisez la clé hexagonale pour tourner le boulon de réglage jusqu'à ce que la périphérie de la lame dépasse légèrement sous la face supérieure du socle rotatif au point de rencontre entre le garde de guidage et la face supérieure du socle rotatif.

Débranchez l'outil et faites tourner la lame manuellement en maintenant la poignée en position parfaitement abaissée, pour être sûr que la lame n'entre en contact avec aucune partie de la base inférieure. Au besoin, effectuez un léger réajustement.

⚠ AVERTISSEMENT:

- Après l'installation d'une nouvelle lame et avec l'outil débranché, assurez-vous toujours que la lame n'entre pas en contact avec le socle inférieur lorsque la poignée est complètement abaissée. Si la lame touche le socle, un choc en retour est possible et vous risquez de vous blesser.

Bras de blocage

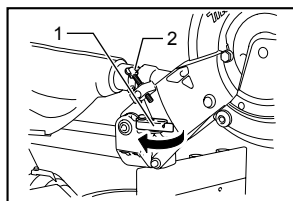

1. Bras de blocage
2. Vis de réglage

010233

Le bras de blocage permet un réglage facile de la position limite inférieure de la lame. Pour l'ajuster, déplacez le bras de blocage dans le sens de la flèche, tel qu'indiqué sur l'illustration. Réglez la vis de réglage de sorte que la lame s'arrête à la position désirée lorsque la poignée est complètement abaissée.

Réglage de l'angle de coupe d'onglet

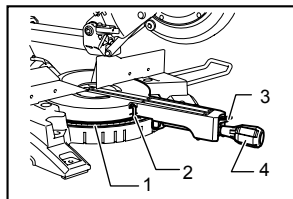

1. Échelle de coupe d'onglet
2. Index
3. Levier de verrouillage
4. Poignée

010234

Desserrez la poignée en la tournant dans le sens inverse des aiguilles d'une montre. Faites tourner le socle rotatif tout en abaissant le levier de verrouillage. Après avoir déplacé la poignée sur la position où le pointeur indique l'angle désiré sur l'échelle de coupe d'onglet, serrez fermement la poignée dans le sens des aiguilles d'une montre.

⚠ ATTENTION:

- Après avoir modifié l'angle de coupe d'onglet, fixez toujours le socle rotatif en serrant à fond la poignée.

AVIS :

- Assurez-vous de soulever complètement la poignée lorsque vous faites tourner le socle rotatif.

Réglage de l'angle de coupe en biseau

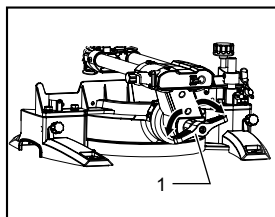

1. Levier

014281

Pour ajuster l'angle de coupe en biseau, desserrez le levier à l'arrière de l'outil dans le sens inverse des aiguilles d'une montre. Déverrouillez le bras en poussant assez fort sur la poignée, dans le sens où vous désirez incliner la lame.

NOTE:

- Il est possible de régler le levier selon un angle différent. Pour ce faire, retirez la vis qui retient le levier et bloquez ce dernier selon l'angle souhaité.

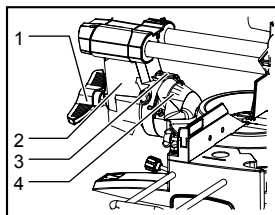

1. Levier
2. Bras
3. Index
4. Échelle de coupe en biseau

014307

Inclinez la lame jusqu'à ce que le pointeur indique l'angle désiré sur l'échelle de coupe en biseau. Serrez ensuite le levier fermement dans le sens des aiguilles d'une montre pour fixer le bras.

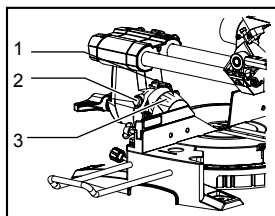

1. Index
2. Bouton de libération
3. Échelle de coupe en biseau

014308

Pour incliner la lame vers la droite de 5° ou vers la gauche de 48° : réglez la lame sur 0° pour 5° à droite ou sur 45° pour 48° à gauche. Puis inclinez légèrement la lame vers le côté opposé. Appuyez sur le bouton de déverrouillage et inclinez la lame à la position de votre choix. Serrez le levier pour fixer le bras.

⚠ ATTENTION:

- Après avoir modifié l'angle de coupe en biseau, fixez toujours le bras en serrant le levier dans le sens des aiguilles d'une montre.

AVIS :

- Vous devez soulever la poignée complètement avant d'incliner la lame.
- Lorsque vous modifiez l'angle de coupe en biseau, assurez-vous toujours de bien placer les plateaux de découpe, tel que décrit dans la section "Positionnement des plateaux de découpe."

Réglage du verrou de la glissière

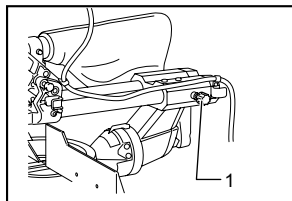

1. Vis de verrouillage

011352

Pour verrouiller la tige de glissement, tournez la vis de verrouillage dans le sens des aiguilles d'une montre.

Interrupteur

Un bouton de sécurité est fourni pour prévenir la pression accidentelle sur la gâchette. Pour faire démarrer l'outil, appuyez sur le bouton de sécurité puis sur la gâchette. Pour l'arrêter, relâchez la gâchette.

⚠ AVERTISSEMENT:

- **Avant de brancher l'outil, vérifiez toujours que la gâchette fonctionne correctement et qu'elle revient en position < OFF > quand vous la relâchez. N'appuyez pas fortement sur la gâchette sans avoir d'abord enfoncé le levier de sécurité. Vous risqueriez de casser la gâchette.** Si vous utilisez un outil avec une gâchette qui ne fonctionne pas correctement, vous risquez de perdre le contrôle de l'outil et de vous blesser.

Un trou a été prévu dans la gâchette pour l'insertion d'un cadenas permettant de déverrouiller l'outil.

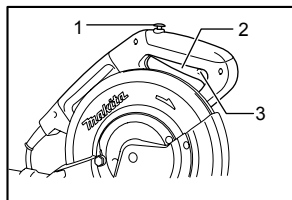

1. Bouton de sécurité
2. Gâchette
3. Trou pour cadenas

010388

⚠ AVERTISSEMENT:

- **N'utilisez pas un verrou dont la tige ou le câble a un diamètre inférieur à 6,35 mm (1/4 po).** Une tige ou un verrou de format inférieur pourrait ne pas verrouiller correctement l'outil en position arrêtée et un démarrage accidentel risquerait de vous blesser grièvement.
- **N'utilisez JAMAIS un outil dont la gâchette présente un problème.** Tout outil dont la gâchette présente un problème est TRÈS DANGEREUX et doit être réparé avant d'être utilisé, ou risque de provoquer de graves blessures.
- Pour votre sécurité, cet outil est doté d'un bouton de sécurité qui prévient le démarrage involontaire de l'outil. N'utilisez JAMAIS l'outil s'il s'active simplement en appuyant sur la gâchette sans presser le bouton de sécurité. Une gâchette devant être réparée peut provoquer un démarrage accidentel de l'outil et de graves blessures. AVANT de poursuivre l'utilisation, retournez l'outil à un centre de service après-vente Makita pour le faire réparer.
- Ne condamnez JAMAIS le bouton de verrouillage en le coinçant ou de toute autre manière. Une gâchette dont le bouton de verrouillage est condamné pourrait provoquer un démarrage accidentel et de graves blessures.

Frein électrique

Cet outil est muni d'un frein de lame électrique. Si la libération du levier de la gâchette ne permet pas d'arrêter promptement la lame d'une fois à l'autre, faites réparer l'outil dans un centre de service après-vente Makita.

⚠ ATTENTION:

- **Le système de freinage de la lame ne doit pas remplacer le protège-lame. N'utilisez jamais un outil sans protège-lame en état de marche.** Une lame non protégée peut provoquer de graves blessures.

Fonction électronique

Fonction de démarrage en douceur

- Cette fonction permet de démarrer l'outil en douceur, en limitant son couple de démarrage.

Action du faisceau laser

Pour le modèle LS0815FL uniquement

NOTE:

- Avant la première utilisation, installez les charbons fournis séparément de l'outil dans leur compartiment. Reportez-vous à la section intitulée « Remplacement des charbons de l'unité laser » pour en savoir plus sur leur installation.

⚠ATTENTION:

- Lorsque vous ne l'utilisez pas, assurez-vous de désactiver le laser

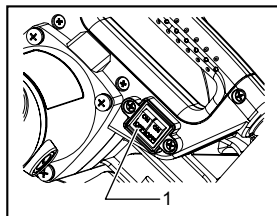

1. Interrupteur du laser

014271

⚠ATTENTION:

- RAYONNEMENT LASER
Ne pas regarder directement le rayon.
- Avant de déplacer la ligne du laser ou de réaliser des réglages de maintenance, assurez-vous de débrancher l'outil.

Pour activer le faisceau laser, appuyez sur la position supérieure (ON) de la gâchette. Pour désactiver le faisceau laser, appuyez sur la position inférieure (OFF) de la gâchette. Vous pouvez déplacer la ligne du laser vers la gauche ou vers la droite de la lame en desserrant la vis supportant l'unité laser et en déplaçant cette dernière dans le sens souhaité. Après le déplacement, assurez-vous de serrer la vis.

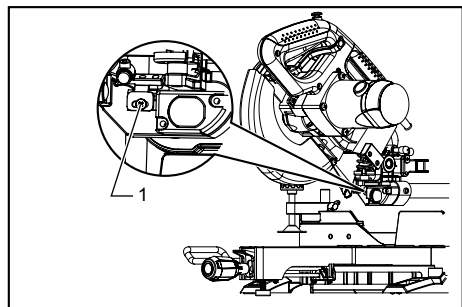

1. Vis supportant l'unité laser

014275

La ligne laser est ajustée en usine pour se trouver à moins de 1 mm (0,04") de la face latérale de la lame (position de coupe).

NOTE:

- Si la ligne de coupe est trop pâle et presque imperceptible parce que vous travaillez dans un endroit exposé directement aux rayons du soleil, changez de zone de travail pour ne plus être exposé directement aux rayons du soleil.

Nettoyage de la lentille de lumière laser

Lorsque la lentille de lumière laser est sale ou que la sciure de bois qui y adhère rend la ligne laser peu visible, débranchez la scie puis retirez et nettoyez doucement la lentille de la lumière laser avec un chiffon doux et humide. N'utilisez pas de solvants ni de détergents à base de pétrole pour nettoyer la lentille.

NOTE:

- Si la ligne de coupe est trop pâle et presque imperceptible parce que vous travaillez dans un endroit exposé directement aux rayons du soleil ou près d'une fenêtre intérieure ou extérieure, changez de zone de travail pour ne plus être exposé directement aux rayons du soleil.

Éclairage

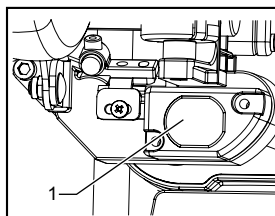

1. Lumière

014270

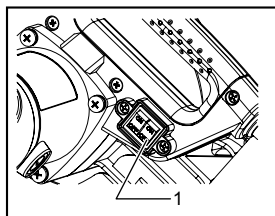

1. Interrupteur d'éclairage

014274

Pour allumer l'éclairage, appuyez sur la position supérieure (ON) de la gâchette. Pour éteindre l'éclairage, appuyez sur la position inférieure (OFF) de la gâchette.

⚠ATTENTION:

- Évitez de regarder directement le faisceau lumineux ou sa source.

NOTE:

- Utilisez un chiffon sec pour essuyer les saletés qui recouvrent la lentille de la lampe.
- Veillez à ne pas rayer la lentille de la lampe, sinon la luminosité risque d'être moindre.

ASSEMBLAGE

⚠ AVERTISSEMENT:

- Avant d'utiliser l'outil, assurez-vous toujours que ce dernier est hors tension et débranché. Dans le cas contraire, l'outil pourrait vous blesser grièvement.

Stockage de la clé à douille avec clé hexagonale à l'autre bout

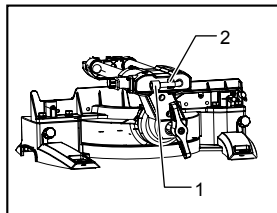

014282

La clé à douille est rangée de la façon illustrée. Pour utiliser la clé à douille, retirez-la du support à clé. Après avoir utilisé la clé à douille, remettez-la dans le support à clé.

1. Clé à douille avec clé hexagonale à l'autre bout
2. Support à clé

Pose et retrait de la lame de scie

⚠ AVERTISSEMENT:

- Assurez-vous toujours que l'outil est éteint et débranché avant d'installer ou de retirer la lame. Un démarrage accidentel de l'outil risquerait de provoquer de graves blessures.
- Utilisez uniquement la clé à douille Makita fournie pour installer ou enlever la lame. Si vous n'utilisez pas la clé, le boulon hexagonal pourrait être trop ou pas suffisamment serré et vous pourriez vous blesser gravement.

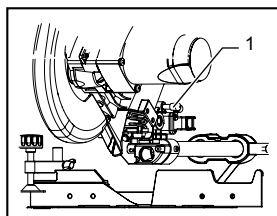

014303

Verrouillez la poignée en position élevée en y poussant la broche de blocage.

1. Broche de blocage

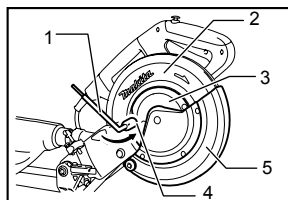

010390

Pour retirer la lame, utiliser la clé à douille pour desserrer le boulon hexagonal qui retient le couvercle central, en tournant dans le sens inverse des aiguilles d'une montre. Soulevez le protecteur de lame et le couvercle central.

1. Clé à douille
2. Boîtier de la lame
3. Couvercle central
4. Boulon hexagonal
5. Protecteur de lame

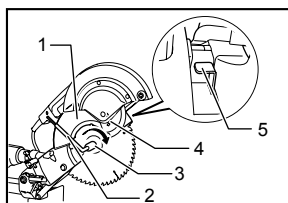

010391

Appuyez sur le blocage de l'arbre pour verrouiller l'arbre, et utilisez la clé à douille pour desserrer le boulon hexagonal dans le sens des aiguilles d'une montre. Retirez ensuite le boulon hexagonal, le flasque extérieur et la lame.

1. Boîtier de la lame
2. Clé à douille
3. Boulon hexagonal
4. Flèche
5. Verrouillage de l'arbre

NOTE:

- Lorsque le flasque intérieur est retiré, assurez-vous de l'installer sur l'axe, sa protubérance face à l'axe. Si le flasque est mal installé, il frotera contre la machine.

⚠ AVERTISSEMENT:

- Avant de monter la lame sur l'axe, assurez-vous toujours d'avoir installé, entre les flasques intérieur et extérieur, la bonne bague pour l'alésage central de la lame que vous prévoyez d'utiliser. Si vous utilisez la mauvaise bague pour l'alésage central de la lame, vous risquez de mal monter cette dernière, ce qui la ferait bouger et beaucoup trembler, et risquerait de provoquer une perte de contrôle et de graves blessures.

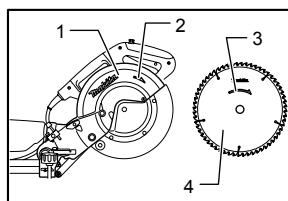

010392

1. Boîtier de la lame
2. Flèche
3. Flèche
4. Lame

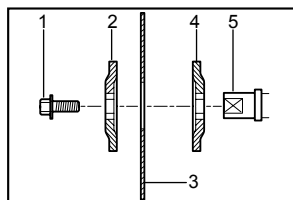

1. Boulon hexagonal
2. Bague externe
3. Lame
4. Bague interne
5. Axe

001786

Pour installer la lame, montez-la soigneusement sur l'axe en vous assurant que le sens indiqué par la flèche sur la surface de la lame correspond à celui de la flèche du carter de lame. Installez le flasque extérieur et le boulon hexagonal, puis, à l'aide de la clé à douille, serrez à fond le boulon hexagonal (filetage à gauche) en le tournant vers la gauche tout en appuyant sur le blocage de l'arbre.

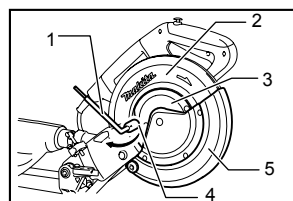

1. Clé à douille
2. Boîtier de la lame
3. Couvercle central
4. Boulon hexagonal
5. Protecteur de lame

010560

Ramenez la lame et le couvercle central dans leur position d'origine. Serrez ensuite le boulon hexagonal dans le sens des aiguilles d'une montre pour fixer le couvercle central. Relâchez la poignée en tirant sur la broche d'arrêt. Abaissez la poignée pour vous assurer que le protège-lame se déplace correctement. Assurez-vous que le blocage de l'arbre a libéré l'axe avant d'effectuer une coupe.

Sac à poussières

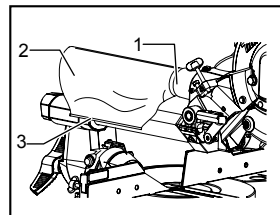

1. Raccord à poussières
2. Sac à poussières
3. Pièce de fixation

014283

L'utilisation du sac à poussières rend les opérations de coupe plus propres et facilite la collecte des poussières. Pour le fixer, insérez-le dans le raccord à poussières. Lorsque le sac à poussières est environ à moitié plein, retirez-le de l'outil et tirez sur l'agrafe. Videz le sac à poussières, en le tapant légèrement pour retirer les particules qui adhèrent à sa surface intérieure et risqueraient de faire obstacle à la collecte des poussières par la suite.

NOTE:

Si vous raccordez un aspirateur à la scie, vous effectuerez votre travail de façon plus propre.

Immobilisation de la pièce

⚠ AVERTISSEMENT:

- **Il est extrêmement important de toujours bien fixer la pièce, avec le bon type d'étau ou de butées de moulure couronnée.** Dans le cas contraire, vous risquez des blessures graves et l'outil et/ou la pièce peuvent être endommagés.
- **Après une opération de coupe, ne relevez pas la lame avant qu'elle ne soit complètement arrêtée.** Si vous relevez une lame qui tourne, vous risquez de graves blessures ou la pièce risque d'être endommagée.
- **Lorsque vous coupez une pièce plus longue que le socle de soutien de la scie, le matériau doit être soutenu sur toute la longueur au-delà du socle de soutien et à la même hauteur pour faire en sorte que le matériau reste de niveau.** Un bon soutien de la pièce permettra d'éviter que la lame ne se coince, et le choc en retour susceptible de provoquer de graves blessures. Ne comptez pas uniquement sur l'étau vertical et/ou horizontal pour bloquer la pièce. Les matériaux fins ont tendance à s'affaisser. La pièce doit être soutenue sur toute sa longueur pour éviter que la lame ne se coince, ce qui comporte un risque de CHOC EN RETOUR.

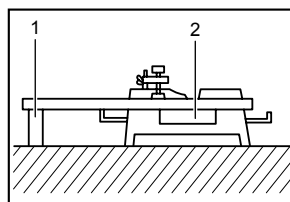

1. Support
2. Socle rotatif

001549

Réglage du garde de guidage (ERGOTS COULISSANTS)

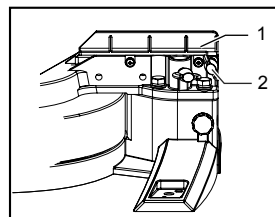

1. Ergot coulissant
2. Vis de serrage

014278

⚠ATTENTION:

- Avant d'utiliser l'outil, assurez-vous que l'ergot coulissant coulisssant est fermement fixé.
- **Avant le biseautage, veillez à ce qu'aucune partie de l'outil ne touche l'ergot coulissant lorsque vous abaissez et relevez complètement la poignée dans n'importe quelle position et lorsque vous poussez complètement le chariot.**

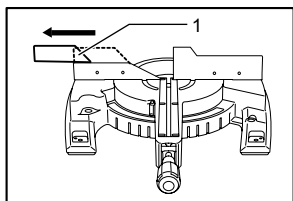

1. Ergot coulissant

010407

⚠ATTENTION:

- Lors de la réalisation de coupes en biseau, faites glisser l'ergot coulissant vers la gauche et fixez-le tel qu'illustré sur la figure.

Cet outil est équipé d'un ergot coulissant, qui doit être placé comme illustré sur la figure.

Cependant, lors de la réalisation de coupes en biseau vers la gauche, placez-le sur la gauche comme illustré sur la figure si la tête de l'outil le touche.

Lorsque le biseautage est terminé, n'oubliez pas de remettre l'ergot coulissant dans sa position originale et de l'immobiliser fermement avec la vis de serrage.

Étau vertical

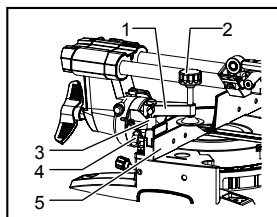

1. Bras de l'étau
2. Bouton de l'étau
3. Tige de l'étau
4. Vis
5. Garde de guidage

014289

L'étau vertical peut être installé soit du côté gauche soit du côté droit du garde de guidage. Insérez la tige de l'étau dans l'orifice situé à l'arrière du garde de guidage, et serrez la vis pour immobiliser la tige de l'étau.

Positionnez le bras de l'étau selon l'épaisseur et la forme de la pièce, et fixez le bras de l'étau en serrant la vis. Si la vis qui retient le bras de l'étau entre en contact avec le garde de guidage, installez-la de l'autre côté du bras de l'étau. Assurez-vous qu'aucune partie de l'outil n'entre en contact avec l'étau lorsque vous abaissez complètement la poignée et tirez ou poussez jusqu'au bout le chariot. Si une partie quelconque

entre en contact avec l'étau, modifiez la position de ce dernier. Appuyez la pièce bien à plat contre le garde de guidage et tournez le socle rotatif. Placez la pièce sur la position de coupe désirée et immobilisez-la fermement en serrant le bouton de l'étau.

⚠AVERTISSEMENT:

- **Utilisez l'étau pour immobiliser la pièce contre le socle pivotant et le garde de guidage au cours de toute opération.** Si la pièce n'est pas bien immobilisée contre le garde, le matériau peut bouger pendant la coupe, ce qui risquerait d'endommager la lame, d'entraîner la projection de la pièce et une perte de contrôle, ce qui risquerait de vous blesser.

Supports

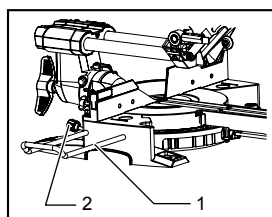

1. Support
2. Vis

014284

Les supports peuvent être installés d'un côté ou de l'autre, et permettent aux pièces d'être maintenues horizontalement. Faites complètement glisser les tiges des supports dans les trous du socle. Serrez ensuite les supports fermement à l'aide des vis.

⚠AVERTISSEMENT:

- **Soutenez toujours les pièces longues afin qu'elles soient au niveau du socle rotatif pour une coupe précise et éviter une dangereuse perte de contrôle de l'outil.** Un bon soutien de la pièce permet d'éviter que la lame ne se coince et les éventuels chocs en retour qui risqueraient de vous blesser grièvement.

UTILISATION

AVIS :

- Avant l'utilisation, assurez-vous d'avoir dégagé la poignée de la position basse en tirant sur la broche de blocage.
- Pendant la coupe, n'appliquez pas une pression excessive sur la poignée. L'application d'une trop grande force peut entraîner une surcharge du moteur et/ou réduire la capacité de coupe. Abaissez la poignée en ne lui appliquant que la force nécessaire pour obtenir une coupe en douceur et sans décélération excessive de la lame.
- Abaissez doucement la poignée pour effectuer la coupe. Si la poignée est abaissée avec force ou si

une force latérale lui est appliquée, la lame vibrera et laissera une marque (trace de scie) dans la pièce, et la précision de la coupe sera affectée.

- Lors d'une coupe en glissière, poussez doucement le chariot vers le garde de guidage sans arrêter. Si le mouvement du chariot est interrompu pendant la coupe, cela laissera une marque sur la pièce et la précision de la coupe sera affectée.

⚠AVERTISSEMENT:

- **Assurez-vous que la lame ne touche pas la pièce, etc. avant de mettre la gâchette en position marche.**

Si vous ne respectez pas cette précaution, vous risquez un choc en retour qui pourrait vous blesser gravement.

1. Coupe sous presse (coupe de petites pièces)

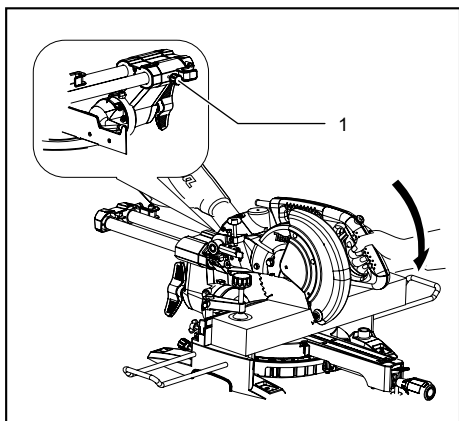

1. Vis de verrouillage

014290

La méthode qui suit peut être utilisée pour couper les pièces dont les dimensions ne dépassent pas 90 mm (3-1/2 po) de hauteur et 60 mm (2-3/8 po) de largeur.

Poussez complètement le chariot vers le garde de guidage et serrez les vis de verrouillage dans le sens des aiguilles d'une montre pour fixer le chariot. Fixez bien la pièce avec le bon type d'étau. Mettez le contact alors que la lame ne touche aucune surface, et attendez que la lame ait atteint sa pleine vitesse avant de l'abaisser. Puis descendez lentement la poignée vers la position complètement abaissée pour découper la pièce. Une fois la coupe terminée, coupez le contact et ATTENDEZ L'ARRÊT COMPLET DE LA LAME avant de remettre la lame en position complètement élevée.

⚠AVERTISSEMENT:

- **Serrez fermement le bouton en le tournant dans le sens des aiguilles d'une montre pour éviter que le chariot ne bouge durant l'utilisation.** Si le bouton n'est pas suffisamment serré, cela risquerait de provoquer un choc en retour inattendu, et de graves blessures.

2. Coupe en glissière (poussée) (coupe de grandes pièces)

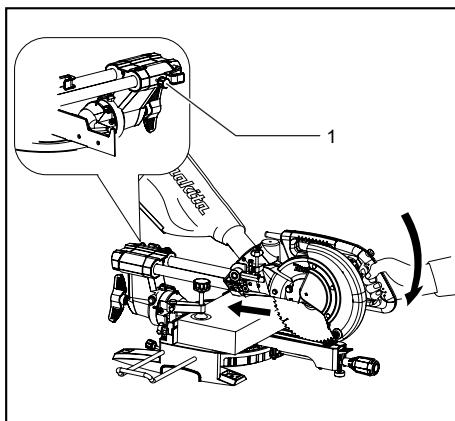

1. Vis de verrouillage

014291

Desserrez la vis de verrouillage dans le sens inverse des aiguilles d'une montre pour que le chariot puisse glisser librement. Fixez la pièce avec le bon type d'étau. Tirez complètement le chariot vers vous. Mettez le contact alors que la lame ne touche aucune surface, et attendez que la lame ait atteint sa pleine vitesse. Poussez la poignée vers le bas et PUSSEZ LE CHARIOT VERS LE GARDE DE GUIDAGE ET À TRAVERS LA PIÈCE. Une fois la coupe terminée, coupez le contact et ATTENDEZ L'ARRÊT COMPLET DE LA LAME avant de remettre la lame en position complètement élevée.

⚠AVERTISSEMENT:

- **Avant d'effectuer une coupe en glissière, commencez par tirer complètement le chariot vers vous et appuyez à fond sur la poignée, puis poussez le chariot vers le garde de guidage. Ne commencez jamais la coupe si le chariot n'est pas complètement vers vous.** Si vous effectuez la coupe en glissière alors que le chariot n'est pas complètement vers vous, vous risquez un choc en retour inattendu et une blessure grave.

- **N'essayez jamais d'effectuer une coupe en glissière en tirant le chariot vers vous.** Si vous ne respectez pas cette précaution, un choc en retour inattendu est possible, et vous risquez de graves blessures.
- N'effectuez jamais une coupe en glissière lorsque la poignée est verrouillée en position abaissée.
- **Ne desserrez jamais la vis de verrouillage immobilisant le chariot lorsque la lame tourne.** Cela risquerait de provoquer un choc en retour inattendu, et de graves blessures.

3. Coupe d'onglet

Référez-vous à la section précédente intitulée "Réglage de l'angle de coupe d'onglet."

4. Coupe en biseau

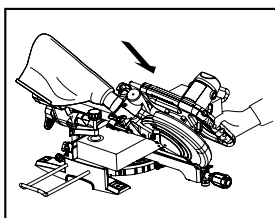

014276

Desserrez le levier et inclinez la lame pour régler l'angle de coupe en biseau (référez-vous à la section précédente intitulée "Réglage de l'angle de coupe en biseau"). Assurez-vous d'avoir resserré fermement le levier pour fixer de manière sûre l'angle de coupe en biseau sélectionné. Immobilisez la pièce avec un étau. Assurez-vous que le chariot est complètement ramené vers vous. Mettez l'outil sous tension alors que la lame n'entre en contact avec aucune surface, et attendez qu'elle ait atteint sa pleine vitesse. Abaissez ensuite doucement la poignée sur la position la plus basse tout en appliquant une pression parallèle à la lame et **POUSSEZ LE CHARIOT VERS LE GARDE PARALLÈLE POUR COUPER LA PIÈCE.** Une fois la coupe terminée, mettez l'outil hors tension et **ATTENDEZ L'ARRÊT COMPLET DE LA LAME** avant de remettre la lame sur sa position la plus élevée.

⚠ AVERTISSEMENT:

- **Après le réglage de la lame pour une coupe en biseau, et avant d'utiliser l'outil, assurez-vous que les courses du chariot et de la lame ne sont pas entravées sur toute la longueur de la coupe prévue.** Si la course du chariot ou de la lame est entravée au cours d'une opération de coupe, un choc en retour et de graves blessures sont possibles.

- **Lorsque vous effectuez une coupe en biseau, gardez les mains hors du trajet de la lame.** L'angle de la lame peut induire l'opérateur en erreur quant au trajet de la lame lors de la coupe et le contact de la lame peut provoquer de graves blessures.
- **Vous ne devez pas relever la lame avant son arrêt complet.** Au cours d'une coupe en biseau, des résidus de sciure de la pièce peuvent se coller à la lame. Si vous relevez la lame alors qu'elle tourne, la pièce découpée peut être éjectée, ce qui risquerait de briser le matériau et de vous blesser grièvement.

AVIS :

- Lorsque vous appuyez sur la poignée, faites-le parallèlement à la lame. Si une force est appliquée de façon perpendiculaire au socle rotatif ou si le sens de la pression est modifié au cours d'une coupe, la précision de cette dernière en pâtira.
- Avant le biseautage, il peut être nécessaire de régler l'ergot coulissant. Consultez la section intitulée « Réglage du garde de guidage ».

5. Coupe mixte

La coupe mixte consiste à effectuer en même temps une coupe en biseau et une coupe d'onglet sur une pièce. La coupe mixte est possible pour les angles indiqués dans le tableau.

Angle de coupe d'onglet	Angle de coupe en biseau
Gauche et droite 0° à 45°	Droite 0° - 45°

010340

Pour effectuer une coupe mixte, référez-vous aux explications des sections "Coupe de petites pièces", "Coupe en glissière", "Coupe d'onglet" et "Coupe en biseau".

6. Coupe de moulures couronnées et concaves

Les moulures couronnées et concaves peuvent être coupées avec une scie d'onglet combinée, en les déposant à plat sur le socle rotatif.

Il existe deux types communs de moulures couronnées et un type de moulure concave, à savoir : les moulures couronnées pour angles de murs respectifs de 52/38° et 45°, et les moulures concaves pour angle de mur de 45°. Voir les illustrations.

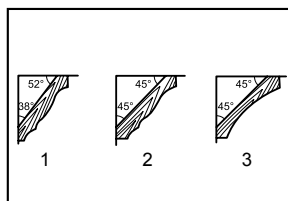

001555

1. Moulure couronnée de type 52/38°
2. Moulure couronnée de type 45°
3. Moulure concave de type 45°

Il existe des joints de moulures couronnées et concaves qui s'adaptent aux coins "intérieurs" de 90° ((1) et (2) sur la Fig. A), et aux coins "extérieurs" de 90° ((3) et (4) sur la Fig. A).

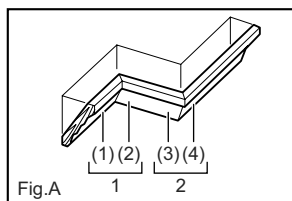
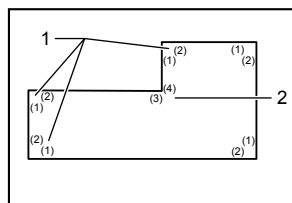

Fig.A

001556

1. Coin intérieur
2. Coin extérieur



001557

1. Coin intérieur
2. Coin extérieur

Mesure

Mesurez la longueur du mur et ajustez la pièce sur l'établi pour couper à la longueur désirée le bord qui entrera en contact avec le mur. Assurez-vous toujours que la longueur de la pièce coupée à l'arrière de la pièce correspond à celle du mur. Ajustez la longueur de coupe selon l'angle de coupe. Vérifiez toujours les angles de coupe de la scie en effectuant des tests sur quelques morceaux.

Lorsque vous coupez des moulures couronnées et concaves, réglez l'angle de coupe en biseau et l'angle de coupe d'onglet tel qu'indiqué dans le tableau (A) et placez les moulures sur la face supérieure de la base de la scie, tel qu'indiqué dans le tableau (B).

Dans le cas d'une coupe en biseau sur la gauche

Tableau (A)

	Position de moulure sur la Fig. A	Angle de coupe en biseau		Angle de coupe d'onglet	
		Type 52/38°	Type 45°	Type 52/38°	Type 45°
Pour coin intérieur	(1)	Gauche 33,9°	Gauche 30°	Droite 31,6°	Droite 35,3°
	(2)			Gauche 31,6°	Gauche 35,3°
Pour coin extérieur	(3)			Droite 31,6°	Droite 35,3°
	(4)				

006361

Tableau (B)

	Position de moulure sur la Fig. A	Bord de moulure contre le garde de guidage	Pièce terminée
Pour coin intérieur	(1)	Le bord de contact avec le plafond doit être contre le garde de guidage.	La pièce terminée sera du côté gauche de la lame.
	(2)	Le bord de contact avec le mur doit être contre le garde de guidage.	
Pour coin extérieur	(3)	Le bord de contact avec le plafond doit être contre le garde de guidage.	La pièce terminée sera du côté droit de la lame.
	(4)		

006362

Exemple:

Dans le cas d'une coupe de moulure couronnée du type 52/38° pour la position (1) de la Fig. A :

- Inclinez l'angle de coupe en biseau et immobilisez-le sur 33,9° vers la GAUCHE.
- Réglez l'angle de coupe d'onglet et immobilisez-le sur 31,6° vers la DROITE.
- Déposez sur le socle rotatif la moulure couronnée, face large (cachée) orientée vers le bas, et en plaçant le BORD DE CONTACT AVEC LE PLAFOND contre le garde de guidage de la scie.
- La pièce terminée à utiliser doit toujours être du côté GAUCHE de la lame une fois la coupe terminée.

Scie à coupe d'onglet mixte
 Réglages de l'angle de coupe d'onglet et de
 l'angle de coupe en biseau

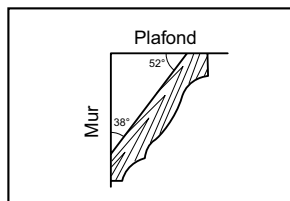

000031

Angle de mur à la moulure couronnée: 52/38 degrés

Angle de mur (deg.)	Angle de coupe en biseau (deg.)	Angle de coupe d'onglet (deg.)
60	43,0	46,8
61	42,8	46,3
62	42,5	45,7
63	42,2	45,1
64	41,9	44,6
65	41,7	44,0
66	41,4	43,5
67	41,1	42,9
68	40,8	42,4
69	40,5	41,9
70	40,2	41,3
71	39,9	40,8
72	39,6	40,3
73	39,3	39,8
74	39,0	39,2
75	38,7	38,7
76	38,4	38,2
77	38,1	37,7
78	37,8	37,2
79	37,4	36,8
80	37,1	36,3
81	36,8	35,8
82	36,5	35,3
83	36,2	34,8
84	35,8	34,4
85	35,5	33,9
86	35,2	33,4
87	34,9	33,0
88	34,5	32,5
89	34,2	32,1
90	33,9	31,6
91	33,5	31,2
92	33,2	30,7
93	32,8	30,3
94	32,5	29,9
95	32,2	29,4
96	31,8	29,0
97	31,5	28,6
98	31,1	28,2
99	30,8	27,7
100	30,4	27,3

Angle de mur (deg.)	Angle de coupe en biseau (deg.)	Angle de coupe d'onglet (deg.)
101	30,1	26,9
102	29,7	26,5
103	29,4	26,1
104	29,0	25,7
105	28,7	25,3
106	28,3	24,9
107	28,0	24,5
108	27,6	24,1
109	27,2	23,7
110	26,9	23,3
111	26,5	22,9
112	26,1	22,6
113	25,8	22,2
114	25,4	21,8
115	25,0	21,4
116	24,7	21,0
117	24,3	20,7
118	23,9	20,3
119	23,6	19,9
120	23,2	19,6
121	22,8	19,2
122	22,5	18,8
123	22,1	18,5
124	21,7	18,1
125	21,3	17,8
126	21,0	17,4
127	20,6	17,1
128	20,2	16,7
129	19,8	16,4
130	19,5	16,0
131	19,1	15,7
132	18,7	15,3
133	18,3	15,0
134	17,9	14,6
135	17,6	14,3
136	17,2	14,0
137	16,8	13,6
138	16,4	13,3
139	16,0	13,0
140	15,6	12,8

Angle de mur (deg.)	Angle de coupe en biseau (deg.)	Angle de coupe d'onglet (deg.)
141	15,3	12,3
142	14,9	12,0
143	14,5	11,6
144	14,1	11,3
145	13,7	11,0
146	13,3	10,7
147	12,9	10,3
148	12,5	10,0
149	12,2	9,7
150	11,8	9,4
151	11,4	9,0
152	11,0	8,7
153	10,8	8,4
154	10,2	8,1
155	9,8	7,8
156	9,4	7,5
157	9,0	7,1
158	8,6	6,8
159	8,3	6,5
160	7,9	6,2
161	7,5	5,9
162	7,1	5,6
163	6,7	5,3
164	6,3	4,9
165	5,9	4,6
166	5,5	4,3
167	5,1	4,0
168	4,7	3,7
169	4,3	3,4
170	3,9	3,1
171	3,5	2,8
172	3,2	2,5
173	2,8	2,2
174	2,4	1,8
175	2,0	1,5
176	1,6	1,2
177	1,2	0,9
178	0,8	0,6
179	0,4	0,3
180	0,0	0,0

EN0002-1

Scie à coupe d'onglet mixte
Réglages de l'angle de coupe d'onglet et de
l'angle de coupe en biseau

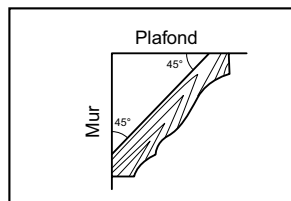

000032

Angle de mur à la moulure couronnée: 45 degrés

Angle de mur (deg.)	Angle de coupe en biseau (deg.)	Angle de coupe d'onglet (deg.)
60	37,8	50,8
61	37,5	50,2
62	37,3	49,6
63	37,1	49,1
64	36,8	48,5
65	36,6	48,0
66	36,4	47,4
67	36,1	46,9
68	35,9	46,4
69	35,6	45,8
70	35,4	45,3
71	35,1	44,8
72	34,9	44,2
73	34,6	43,7
74	34,4	43,2
75	34,1	42,7
76	33,9	42,1
77	33,6	41,6
78	33,3	41,1
79	33,1	40,6
80	32,8	40,1
81	32,5	39,6
82	32,3	39,1
83	32,0	38,6
84	31,7	38,1
85	31,4	37,7
86	31,1	37,2
87	30,9	36,7
88	30,6	36,2
89	30,3	35,7
90	30,0	35,3
91	29,7	34,8
92	29,4	34,3
93	29,1	33,9
94	28,8	33,4
95	28,5	32,9
96	28,2	32,5
97	27,9	32,0
98	27,6	31,6
99	27,3	31,1
100	27,0	30,7

Angle de mur (deg.)	Angle de coupe en biseau (deg.)	Angle de coupe d'onglet (deg.)
101	26,7	30,2
102	26,4	29,8
103	26,1	29,4
104	25,8	28,9
105	25,5	28,5
106	25,2	28,1
107	24,9	27,6
108	24,6	27,2
109	24,2	26,8
110	23,9	26,3
111	23,6	25,9
112	23,3	25,5
113	23,0	25,1
114	22,7	24,7
115	22,3	24,3
116	22,0	23,8
117	21,7	23,4
118	21,4	23,0
119	21,0	22,6
120	20,7	22,2
121	20,4	21,8
122	20,0	21,4
123	19,7	21,0
124	19,4	20,6
125	19,1	20,2
126	18,7	19,8
127	18,4	19,4
128	18,1	19,0
129	17,7	18,6
130	17,4	18,2
131	17,1	17,9
132	16,7	17,5
133	16,4	17,1
134	16,0	16,7
135	15,7	16,3
136	15,4	15,9
137	15,0	15,6
138	14,7	15,2
139	14,3	14,8
140	14,0	14,4

Angle de mur (deg.)	Angle de coupe en biseau (deg.)	Angle de coupe d'onglet (deg.)
141	13,7	14,1
142	13,3	13,7
143	13,0	13,3
144	12,6	12,9
145	12,3	12,6
146	11,9	12,2
147	11,6	11,8
148	11,2	11,5
149	10,9	11,1
150	10,5	10,7
151	10,2	10,4
152	9,8	10,0
153	9,5	9,6
154	9,2	9,3
155	8,8	8,9
156	8,5	8,5
157	8,1	8,2
158	7,8	7,8
159	7,4	7,5
160	7,1	7,1
161	6,7	6,7
162	6,4	6,4
163	6,0	6,0
164	5,6	5,7
165	5,3	5,3
166	4,9	5,0
167	4,6	4,6
168	4,2	4,3
169	3,9	3,9
170	3,5	3,5
171	3,2	3,2
172	2,8	2,8
173	2,5	2,5
174	2,1	2,1
175	1,8	1,8
176	1,4	1,4
177	1,1	1,1
178	0,7	0,7
179	0,4	0,4
180	0,0	0,0

EN0003-1

7. Coupe de profilés d'aluminium

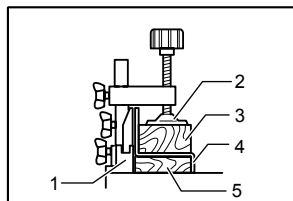

1. Garde de guidage
2. Étau
3. Cale d'espacement
4. Profilé d'aluminium
5. Cale d'espacement

010404

Lorsque vous immobilisez des profilés d'aluminium, utilisez des cales d'espacement ou des bouts de ferraille, tel qu'indiqué sur l'illustration, pour prévenir la déformation de l'aluminium. Utilisez un lubrifiant de coupe lorsque vous coupez un profilé d'aluminium, pour prévenir l'accumulation de particules d'aluminium sur la lame.

⚠ AVERTISSEMENT:

- **N'essayez jamais de couper des profilés d'aluminium épais ou ronds.** Il peut être compliqué d'immobiliser de tels profilés, ce qui risque de provoquer une perte de contrôle et de graves blessures.

8. Parement de bois

L'utilisation d'un parement de bois favorise l'obtention de pièces coupées sans fente. Fixez un parement de bois au garde de guidage en utilisant les orifices de ce dernier.

Voir l'illustration des dimensions suggérées pour le parement de bois.

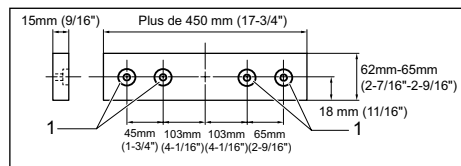

1. Trous

014300

⚠ ATTENTION:

- Utilisez une planche de bois rectiligne dont l'épaisseur est la même que le parement de bois.

⚠ AVERTISSEMENT:

- **Utilisez les vis pour fixer le parement de bois au garde de guidage. Les vis doivent être installées de façon à ce que les têtes des vis se trouvent sous la surface du parement de bois afin de ne pas entraver le placement du matériau à couper.** Un mauvais alignement du matériau pourrait provoquer un mouvement inattendu lors de la coupe, une perte de contrôle et de graves blessures.

AVIS :

- Lorsqu'un parement de bois est fixé, ne tourez pas le socle rotatif alors que la poignée est abaissée. La lame et/ou le parement de bois subirait des dommages.

9. Rainurage

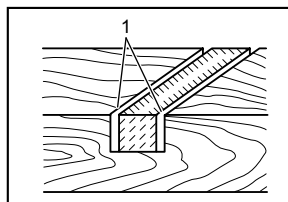

1. Rainures de coupe avec la lame

001563

Des rainures peuvent être effectuées en procédant comme suit :

Ajustez la position limite inférieure de la lame au moyen de la vis de réglage et du bras de blocage pour limiter la profondeur de coupe de la lame. Référez-vous à la section "Bras de blocage" ci-dessus.

Après le réglage de la limite inférieure de la lame, coupez des rainures parallèles sur la largeur de la pièce, en procédant par coupe en glissière (poussée), tel qu'indiqué sur l'illustration. Retirez ensuite le matériau de la pièce entre les rainures, au moyen d'un ciseau.

⚠ AVERTISSEMENT:

- **N'essayez pas d'effectuer ce type de coupe au moyen d'une lame plus large ou d'une lame à rainer.** Dans le cas contraire, les résultats de la coupe ne peuvent être garantis et vous risquez un choc en retour et de graves blessures.
- **Assurez-vous d'avoir remis le bras de blocage sur sa position initiale avant d'effectuer un autre type de coupe que le rainurage.** Si le bras de blocage n'est pas dans la bonne position, les résultats de la coupe ne peuvent être garantis et vous risquez un choc en retour et de graves blessures.

⚠ ATTENTION:

- Assurez-vous d'avoir remis le bras de blocage sur sa position initiale avant d'effectuer un autre type de coupe que le rainurage.

Transport de l'outil

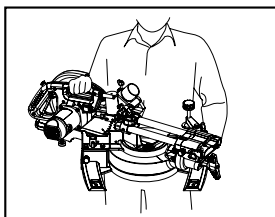

014292

Assurez-vous que l'outil est débranché. Fixez la lame à un angle de coupe en biseau de 0° et tournez la base à l'angle droit d'onglet. Fixez les tiges de glissement de manière à ce que la tige de glissement inférieure soit verrouillée en position complètement tirée vers l'opérateur et que les tiges de glissement supérieures soient verrouillées dans une position complètement enfoncée du chariot contre le garde de guidage (consultez la section intitulée « Réglage du verrou de la glissière »). Abaissez complètement la poignée et verrouillez-la dans cette position en appuyant sur la broche d'arrêt.

Enroulez le cordon d'alimentation à l'aide du dispositif prévu à cet effet.

⚠ AVERTISSEMENT:

- **La broche de blocage est conçue pour le transport et le rangement de l'outil, jamais pour les travaux de coupe.** Si vous l'utilisez à d'autres fins, un mouvement inattendu de la lame de la scie est possible, ainsi qu'un choc en retour et de graves blessures.

Saisissez l'outil par les deux côtés de sa base pour le transporter, comme indiqué sur l'illustration. L'outil sera plus facile à transporter si vous retirez les supports, le sac à poussières, etc.

⚠ ATTENTION:

- Fixez toujours les composants mobiles de l'outil avant de le transporter. Si des composants de l'outil bougent lors de son transport, vous risquez de perdre le contrôle ou l'équilibre, et de vous blesser.

ENTRETIEN

⚠ AVERTISSEMENT:

- **Assurez-vous toujours que l'outil est hors tension et débranché avant d'y effectuer tout travail d'inspection ou d'entretien.** Dans le cas contraire, l'outil pourrait démarrer accidentellement et vous blesser grièvement.
- **Assurez-vous toujours que la lame est bien affûtée et propre pour qu'elle coupe de manière sûre et optimale.** Si vous essayez de couper avec une lame émoussée et/ou sale, un

choc en retour est possible, et vous risquez de graves blessures.

AVIS :

- N'utilisez jamais d'essence, de benzine, de solvant, d'alcool ou d'autres produits similaires. Une décoloration, une déformation, ou la formation de fissures peuvent en découler.

Réglage de l'angle de coupe

L'outil est soigneusement réglé et aligné en usine, mais cet alignement peut être éventuellement affecté s'il est manipulé avec brutalité. Si l'outil n'est pas bien aligné, suivez la procédure suivante :

1. Angle de coupe d'onglet

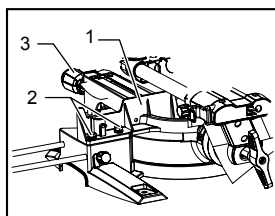

014273

1. Garde de guidage
2. Boulons hexagonaux
3. Poignée

Poussez le chariot vers le garde de guidage et serrez la vis de verrouillage pour fixer le chariot.

Desserrez le manche qui retient le socle rotatif. Tournez le socle rotatif de sorte que le pointeur indique 0° sur l'échelle de coupe d'onglet. Tournez ensuite le socle rotatif légèrement dans le sens des aiguilles d'une montre et dans le sens inverse pour asseoir le socle rotatif dans l'encoche d'onglet de 0°. (Laissez-le ainsi si le pointeur n'indique pas 0°.) Desserrez les boulons hexagonaux qui immobilisent le garde de guidage avec la clé à douille.

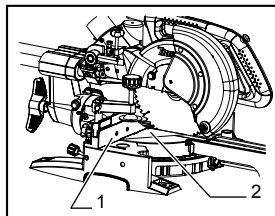

014296

1. Garde de guidage
2. Règle triangulaire

Abaissez complètement la poignée et verrouillez-la dans cette position en appuyant sur la broche d'arrêt. Placez le côté de la lame à angle droit par rapport au garde de guidage à l'aide d'une règle triangulaire, d'une équerre de menuisier, etc. Puis serrez fermement les boulons hexagonaux sur le garde de guidage dans l'ordre à partir du côté droit.

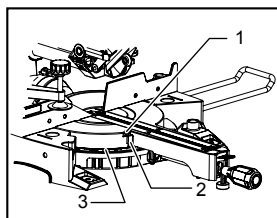

1. Vis
2. Index
3. Échelle de coupe d'onglet

014277

Assurez-vous que le pointeur indique 0° sur l'échelle de coupe d'onglet. Si le pointeur n'indique pas 0° , desserrez la vis qui retient le pointeur et réglez le pointeur de sorte qu'il indique 0° .

2. Angle de coupe en biseau

(1) Angle de coupe en biseau 0°

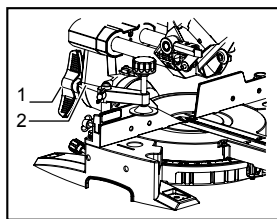

1. Levier
2. Bras

014299

Poussez le chariot vers le garde de guidage et serrez la vis de verrouillage pour fixer le chariot. Abaissez complètement la poignée et verrouillez-la dans cette position en appuyant sur la broche d'arrêt. Desserrez le levier à l'arrière de l'outil.

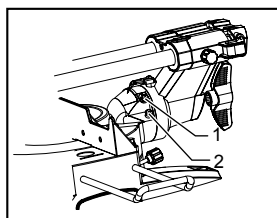

1. Boulon de réglage 0°
2. Boulon de réglage de l'angle de coupe en biseau 45° de gauche

014295

Tournez le boulon hexagonal sur le côté droit du bras de deux ou trois tours dans le sens inverse des aiguilles d'une montre pour incliner la lame vers la droite.

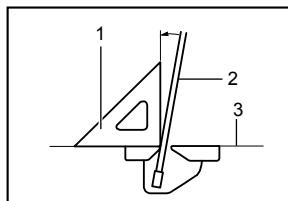

001819

1. Règle triangulaire
2. Lame
3. Face supérieure du socle rotatif

Placez doucement le côté de la lame à angle droit par rapport à la face supérieure du socle rotatif à l'aide d'une règle triangulaire, d'une équerre de menuisier, etc. en tournant le boulon hexagonal sur le côté droit du bras dans le sens des aiguilles d'une montre. Serrez ensuite le levier fermement.

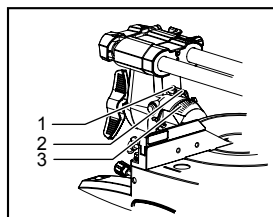

014286

1. Vis
2. Index
3. Échelle de coupe en biseau

Assurez-vous que le pointeur du bras pointe sur 0° sur l'échelle de coupe en biseau sur le support du bras. S'il n'indique pas 0° , desserrez la vis qui immobilise le pointeur et réglez-le pour qu'il indique 0° .

(2) Angle de coupe en biseau 45°

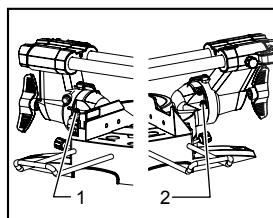

014296

1. Boulon de réglage d'angle de biseau 5° droit
2. Boulon de réglage de l'angle de coupe en biseau 45° de gauche

Ne réglez l'angle de biseau 45° qu'après avoir réglé l'angle de biseau 0° . Pour régler l'angle de biseau 45° gauche, desserrez le levier et inclinez la lame complètement vers la gauche. Assurez-vous que le pointeur du bras pointe sur 45° sur l'échelle de coupe en biseau sur le support du bras. Si le pointeur ne pointe pas sur 45° , tournez le boulon de réglage d'angle de biseau 45° du côté droit du support du bras jusqu'à ce que le pointeur indique 45° .

Pour régler l'angle de coupe en biseau de 5° à droite, effectuez la même procédure que celle décrite ci-dessus.

Remplacement des charbons

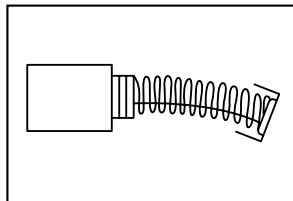

007834

Retirez et vérifiez régulièrement les charbons. Remplacez-les lorsqu'ils sont usés jusqu'à une longueur de 3 mm. Gardez les charbons propres et libres de glisser dans les porte-charbons. Les deux charbons doivent être remplacés en même temps. Utilisez uniquement des charbons identiques.

Utilisez un tournevis pour retirer les bouchons de porte-charbon. Enlevez les charbons usés, insérez-en de nouveaux et revissez solidement les bouchons de porte-charbon.

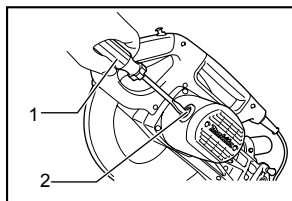

1. Tournevis
2. Bouchon de porte-charbon

010256

Après avoir remplacé les charbons, branchez l'outil et rodez les brosses en faisant fonctionner l'outil à vide pendant environ 10 minutes. Vérifiez ensuite le bon fonctionnement de l'outil, ainsi que l'activation du frein électrique lors du relâchement de la gâchette. Si le frein électrique ne fonctionne pas correctement, faites réparer l'outil par un centre de service après-vente Makita.

Après l'utilisation

- Après l'utilisation, essuyez les copeaux et poussières qui adhèrent à l'outil au moyen d'un linge ou d'un objet similaire. Maintenez le protecteur de lame propre en respectant les instructions de la section précédente intitulée "Protecteur de lame." Pour prévenir la rouille, lubrifiez les pièces mobiles avec de l'huile pour machine.
- Lorsque vous rangez l'outil, tirez complètement le chariot vers vous.

Pour maintenir la SÉCURITÉ et la FIABILITÉ du produit, les réparations, tout autre travail d'entretien ou de réglage doivent être effectués dans un centre de service Makita agréé ou un centre de service de l'usine Makita, exclusivement avec des pièces de rechange Makita.

ACCESSOIRES EN OPTION

⚠ AVERTISSEMENT:

- **Ces accessoires ou pièces complémentaires sont recommandés pour l'utilisation avec l'outil Makita spécifié dans ce mode d'emploi.** L'utilisation de tout autre accessoire ou pièce complémentaire peut comporter un risque de blessure grave.
- **N'utilisez les accessoires ou pièces complémentaires Makita qu'aux fins auxquelles ils ont été conçus.** Dans le cas contraire, vous risquez de vous blesser grièvement.

Si vous désirez obtenir plus de détails concernant ces accessoires, veuillez contacter le centre de service après-vente Makita le plus près.

- Lames à dents d'acier et de carbure de tungstène

Lames pour scie d'onglet	Pour des coupes effectuées en douceur et avec précision dans divers matériaux.
Combinaison	Lame d'usage général pour effectuer rapidement et en douceur des coupes longitudinales, des coupes en travers et des coupes d'onglet.
Coupe en travers	Pour des coupes plus en douceur dans le sens opposé au grain. Permet un découpage propre dans le sens opposé au grain.
Coupes en travers de précision	Pour des coupes propres et sans ponçage dans le sens opposé au grain.
Lames pour coupe d'onglet sur métaux non ferreux	Pour les coupes d'onglet dans l'aluminium, le cuivre, le laiton, les tubes et autres métaux non ferreux.

006526

- Étau vertical
- Clé à douille avec clé hexagonale à l'autre bout
- Support
- Sac à poussières
- Règle triangulaire

NOTE:

- Certains éléments de la liste peuvent être inclus avec l'outil comme accessoires standard. Ils peuvent varier suivant les pays.

GARANTIE LIMITÉE D'UN AN MAKITA

Politique de garantie

Chaque outil Makita est inspecté rigoureusement et testé avant sa sortie d'usine. Nous garantissons qu'il sera exempt de défaut de fabrication et de vice de matériau pour une période d'UN AN à partir de la date de son achat initial. Si un problème quelconque devait survenir au cours de cette période d'un an, veuillez retourner l'outil COMPLET, port payé, à une usine ou à un centre de service après-vente Makita. Makita réparera l'outil gratuitement (ou le remplacera, à sa discrétion) si un défaut de fabrication ou un vice de matériau est découvert lors de l'inspection.

Cette garantie ne s'applique pas dans les cas où:

- des réparations ont été effectuées ou tentées par un tiers:
- des réparations s'imposent suite à une usure normale:
- l'outil a été malmené, mal utilisé ou mal entretenu:
- l'outil a subi des modifications.

MAKITA DÉCLINE TOUTE RESPONSABILITÉ POUR TOUT DOMMAGE ACCESSOIRE OU INDIRECT LIÉ À LA VENTE OU À L'UTILISATION DU PRODUIT. CET AVIS DE NON-RESPONSABILITÉ S'APPLIQUE À LA FOIS PENDANT ET APRÈS LA PÉRIODE COUVERTE PAR CETTE GARANTIE.

MAKITA DÉCLINE TOUTE RESPONSABILITÉ QUANT À TOUTE GARANTIE TACITE, INCLUANT LES GARANTIES TACITES DE "QUALITÉ MARCHANDE" ET "ADÉQUATION À UN USAGE PARTICULIER" APRÈS LA PÉRIODE D'UN AN COUVERTE PAR CETTE GARANTIE.

Cette garantie vous donne des droits spécifiques reconnus par la loi, et possiblement d'autres droits, qui varient d'un État à l'autre. Certains États ne permettant pas l'exclusion ou la limitation des dommages accessoires ou indirects, il se peut que la limitation ou exclusion ci-dessus ne s'applique pas à vous. Certains États ne permettant pas la limitation de la durée d'application d'une garantie tacite, il se peut que la limitation ci-dessus ne s'applique pas à vous.

EN0006-1

ESPAÑOL (Instrucciones originales)

ESPECIFICACIONES

Modelo	LS0815F /LS0815FL
Especificaciones eléctricas en México	120 V~ 13 A 50/60 Hz
Diámetro del disco	216 mm (8-1/2")
Diámetro interno	15,88 mm (5/8")
Ángulo de inglete máximo	Izquierda 50° Derecha 60°
Ángulo de bisel máximo	Izquierda 48° Derecha 5°
Capacidades máximas de corte (Al x An) con disco de 216 mm (8-1/2") de diámetro	

Ángulo de inglete	Ángulo de bisel		
	45° (izquierdo)	5° (derecha)	0°
0°	50 mm x 305 mm (2" x 12")	60 mm x 305 mm (2-3/8" x 12")	65 mm x 305 mm (2-9/16" x 12")
45°	50 mm x 215 mm (2" x 8-1/2")	-	65 mm x 215 mm (2-9/16" x 8-1/2")
60° (derecha)	-	-	65 mm x 150 mm (2-9/16" x 5-7/8")

Velocidad sin carga (RPM)	5 000 r/min
Tipo de láser (LS0815FL solamente)	Longitud de onda de 650 nm, salida máxima < 1mW (láser clase II)
Dimensiones (La x An x Al)	755 mm x 450 mm x 488 mm (29-3/4" x 17-3/4" x 19-1/4")
Peso neto	14,1 kg (31,1 lbs)

- Debido a nuestro programa continuo de investigación y desarrollo, las especificaciones aquí dadas están sujetas a cambios sin previo aviso.
- Las especificaciones pueden ser diferentes de país a país.
- Peso de acuerdo al procedimiento de EPTA-01/2003

USA007-3

Por su propia seguridad lea el Manual de Instrucciones

Antes de utilizar la herramienta

Guarde las instrucciones para referencia futura

PRECAUCIONES DE SEGURIDAD GENERALES

(Para todas las herramientas)

1. **CONOZCA SU HERRAMIENTA ELÉCTRICA.** Lea el manual del usuario atentamente. Conozca las aplicaciones y limitaciones de la herramienta, así como también los riesgos potenciales específicos propios de la misma.
2. **NO quite los protectores** y manténgalos en buen estado de funcionamiento.
3. **RETIRE LAS LLAVES DE AJUSTE Y DE APRIETE.** Adquiera el hábito de comprobar y ver que las llaves de ajuste y de apriete estén retiradas de la herramienta antes de ponerla en marcha.
4. **MANTENGA EL ÁREA DE TRABAJO LIMPIA.** Las áreas y bancos de trabajo desordenados y amontonados hacen que los accidentes sean propensos.
5. **NO LAS UTILICE EN AMBIENTES PELIGROSOS.** No utilice las herramientas eléctricas en lugares húmedos o mojados, ni las exponga a la lluvia. Mantenga el área de trabajo bien iluminada. No utilice la herramienta en presencia de líquidos o gases inflamables.
6. **MANTENGA ALEJADOS A LOS NIÑOS.** Todos los visitantes deberán ser mantenidos a una distancia segura del área de trabajo.
7. **MANTENGA EL TALLER A PRUEBA DE NIÑOS** con candados, interruptores maestros, o quitando las llaves de encendido.
8. **NO FORCE LA HERRAMIENTA.** La herramienta realizará la tarea mejor y de forma más segura a la potencia para la que ha sido diseñada.
9. **UTILICE LA HERRAMIENTA APROPIADA.** No force la herramienta ni los accesorios realizando con ellos un trabajo para el que no han sido diseñados.

10. **PÓNGASE INDUMENTARIA APROPIADA.** No se ponga ropa holgada, guantes, corbata, anillos, pulseras, ni otro tipo de alhajas que puedan engancharse en las partes móviles. Se recomienda utilizar calzado antiderrapante. Recójase el cabello o si lo tiene largo o cúbralo para su protección.
 11. **UTILICE SIEMPRE GAFAS DE SEGURIDAD.** Utilice también careta contra el polvo si la operación de corte es polvorienta. Las gafas de uso diario para la vista sólo tienen lentes que pueden proteger contra pequeños impactos, NO son gafas de seguridad.
 12. **SUJETE LA PIEZA DE TRABAJO.** Utilice mordazas o un tornillo de banco para sujetar la pieza de trabajo cuando resulte práctico. Es más seguro que utilizar la mano y además dispondrá de ambas manos para manejar la herramienta.
 13. **NO UTILICE LA HERRAMIENTA DONDE NO ALCANCE.** Mantenga los pies sobre suelo firme y el equilibrio en todo momento.
 14. **DÉ MANTENIMIENTO A SUS HERRAMIENTAS.** Mantenga las herramientas afiladas y limpias para obtener de ellas un mejor y más seguro rendimiento. Siga las instrucciones para lubricarlas y cambiar los accesorios.
 15. **DESCONECTE LAS HERRAMIENTAS** antes de darles mantenimiento; cuando cambie accesorios tales como discos, brocas, cuchillas, y otros por el estilo.
 16. **REDUZCA EL RIESGO DE PUESTAS EN MARCHA INVOLUNTARIAS.** Asegúrese de que el interruptor esté en posición desactivada antes de conectar la herramienta.
 17. **UTILICE ACCESORIOS RECOMENDADOS.** Consulte el manual del propietario para ver los accesorios recomendados. La utilización de accesorios no apropiados podría ocasionar un riesgo de heridas a personas.
 18. **NO SE PARE NUNCA ENCIMA DE LA HERRAMIENTA.** Si se tropieza y enciende la herramienta, o si se toca sin querer el disco de corte podrá ocasionar graves heridas.
 19. **COMPRUEBE LAS PARTES DAÑADAS.** Si un protector u otra parte están dañados, antes de seguir utilizando la herramienta deberá verificarlos cuidadosamente para cerciorarse de que van a funcionar debidamente y realizar la función para la que han sido previstos - compruebe la alineación de las partes móviles, la sujeción de las partes móviles, si hay partes rotas, el montaje y cualquier otra condición que pueda afectar su operación. Un protector u otra parte que esté dañada deberá ser reparada o debidamente cambiada.
- Si el cordón de alimentación es dañado, éste deberá ser reemplazado por un cordón especial o ensamble disponible por parte del fabricante o su centro de servicio.
20. **DIRECCIÓN DE AVANCE.** Avance la pieza de trabajo hacia el disco o cuchilla solamente a contra dirección del giro de los mismos.
 21. **NO DESCUIDE NI DEJE NUNCA LA HERRAMIENTA MIENTRAS ESTÉ EN MARCHA. DESCONECTE LA ALIMENTACIÓN.** No deje la herramienta hasta que haya detenido completamente.
 22. **PIEZAS DE REPUESTO.** Cuando se dé el servicio a la herramienta (mantenimiento), utilice solamente piezas de repuesto idénticas.
 23. **CLAVIJAS POLARIZADAS.** Para reducir el riesgo de descargas eléctricas, este equipo tiene una clavija polarizada (un borne es más ancho que el otro). Esta clavija encajará en una toma de corriente polarizada en un sentido solamente. Si la clavija no encaja totalmente en la toma de corriente, invierta la clavija. Si aún así no encaja, póngase en contacto con un electricista calificado para que le instale la toma de corriente apropiada. No cambie la clavija de ninguna forma.
- ADVERTENCIA SOBRE EL VOLTAJE:** Antes de conectar la herramienta a una toma de corriente (enchufe, fuente de alimentación, etc.), asegúrese de que la tensión suministrada es igual a la especificada en la placa de características de la herramienta. Una toma de corriente con un voltaje mayor que la especificada para la herramienta podrá resultar en HERIDAS GRAVES al usuario –así como también daños a la herramienta. Si no está seguro, **NO ENCHUFE LA HERRAMIENTA.** La utilización de una toma de corriente con un voltaje menor al nominal indicado en la placa de características es dañino para el motor.
- UTILICE CABLES DE EXTENSIÓN APROPIADOS.** Asegúrese de que su cable de extensión esté en buenas condiciones. Cuando utilice un cable de extensión, asegúrese de utilizar uno del calibre suficiente para conducir la corriente que demande el producto. Un cable de calibre inferior ocasionará una caída en la tensión de línea que resultará en una pérdida de potencia y sobrecalentamiento. La Tabla 1 muestra el tamaño correcto a utilizar dependiendo de la longitud del cable y el amperaje nominal indicado en la placa de características. Si no está seguro, utilice el siguiente calibre más potente. Cuanto menor sea el número de calibre, más potente será el cable.

Tabla 1. Calibre mínimo para el cable

Amperaje nominal		Volts	Longitud total del cable en metros			
		120 V~	7,6 m (25 ft)	15,2 m (50 ft)	30,4 m (100 ft)	45,7 m (150 ft)
Más de	No más de	Calibre del cable (AWG)				
0 A	6 A		18	16	16	14
6 A	10 A		18	16	14	12
10 A	12 A		16	16	14	12
12 A	16 A		14	12	No se recomienda	

000173

USB036-3

NORMAS DE SEGURIDAD ADICIONALES

Advertencias y precauciones

NO deje que la comodidad o familiaridad con el producto (a base de utilizarlo repetidamente) sustituya la estricta observancia de las normas de seguridad para la sierra de inglete compuesta deslizable. Si utiliza esta herramienta de forma no segura o incorrecta, podría sufrir graves heridas personales.

1. Utilice protección para los ojos.
2. Mantenga las manos alejadas de la trayectoria del disco. Evite el contacto con cualquier disco que esté girando por inercia. Aún puede ocasionarle heridas graves.
3. No utilice la sierra sin los protectores puestos. Verifique el protector de disco para confirmar que se cierra debidamente antes de cada uso. No utilice la sierra si el protector de disco no se mueve libremente y se cierra instantáneamente. No sujete ni ate el protector de disco en la posición abierta.
4. No realice ninguna operación directamente con la mano. La pieza de trabajo deberá estar firmemente sujeta contra la base giratoria y la guía lateral con la mordaza durante todas las operaciones. No utilice nunca la mano para sujetar la pieza de trabajo.
5. No acerque nunca las manos alrededor del disco.
6. Apague la herramienta y espere hasta que el disco de sierra pare antes de mover la pieza de trabajo o cambiar los ajustes.
7. Desconecte la herramienta del tomacorriente antes de cambiar la hoja o realizar cualquier arreglo.
8. Para reducir el riesgo de heridas, vuelva a poner el carro en posición hacia atrás completa después de cada operación de corte transversal.
9. Asegúrese siempre de que todas las partes móviles se encuentran fijadas antes de utilizar la herramienta.
10. El pasador de tope que bloquea el cabezal de corte en posición hacia abajo es solamente

para transportar y almacenar la herramienta y no para ninguna operación de corte.

11. No utilice la herramienta en presencia de líquidos o gases inflamables. La operación de la herramienta eléctrica podría generar una explosión causando un incendio al estar expuesta a líquidos o gases inflamables.
12. Inspeccione el disco cuidadosamente para ver si tiene grietas o daños antes de comenzar la operación. Reemplace el disco inmediatamente si está agrietado o dañado. EL pegamento y la resina de madera endurecidas en el disco frenan la sierra y aumentan las posibilidades de que se produzcan retrocesos bruscos. Mantenga el disco limpio desmontándolo primero de la herramienta, y limpiándolo después con un producto para quitar pegamento y resina; agua caliente o queroseno. No utilice nunca gasolina para limpiar el disco.
13. Mientras se hace un corte con deslizamiento, puede producirse un RETROCESO BRUSCO. Los RETROCESOS BRUSCOS ocurren cuando el disco se traba en la pieza de trabajo durante una operación de corte y es impulsado rápidamente hacia el operador. El resultado puede ser la pérdida de control y graves heridas personales. Si el disco comienza a trabarse durante una operación de corte, no continúe cortando y suelte el interruptor inmediatamente.
14. Utilice solamente las bridas especificadas para esta herramienta.
15. Tenga cuidado de no dañar el eje, bridas (especialmente la cara de instalación) ni el perno. Los daños en estas piezas podrían provocar la ruptura del disco.
16. Asegúrese de que la base giratoria esté debidamente sujeta de forma que no se mueva durante la operación. Utilice los agujeros de la base para sujetar la sierra a una plataforma o banco de trabajo estable. No utilice NUNCA la herramienta donde la posición del operador vaya a resultar incómoda.
17. Para su seguridad, quite todas las astillas, pequeñas piezas, etc. de la mesa de trabajo

antes de utilizar la herramienta.

18. Evite cortar clavos. Inspeccione y quite todos los clavos de la pieza de trabajo antes de la operación.
19. Asegúrese de que el bloqueo del eje esté suelto antes de activar el interruptor.
20. Asegúrese de que el disco no esté en contacto con la base giratoria en la posición más baja.
21. Sostenga firmemente la empuñadura. Tenga en cuenta que la sierra se mueve levemente hacia arriba o hacia abajo al iniciar y al finalizar el funcionamiento.
22. Asegúrese de que las cuchillas no estén haciendo contacto con la pieza de trabajo antes de activar el interruptor.
23. Antes de utilizar la herramienta en una pieza de trabajo definitiva, déjela funcionar durante un rato. Observe para ver si hay vibración o bamboleo que pueda indicar una incorrecta instalación o un desequilibrio de las cuchillas.
24. Espere hasta que las cuchillas alcancen plena velocidad antes de cortar.
25. Pare la operación inmediatamente si nota algo anormal.
26. No intente bloquear el gatillo en la posición activada (ON).
27. Esté alerta en todo momento, especialmente durante las operaciones repetitivas y monótonas. No se deje llevar por una falsa sensación de seguridad. Los discos no perdonan nunca.
28. Utilice los accesorios recomendados en este manual. La utilización de accesorios no apropiados, tales como discos abrasivos, podría ocasionarle heridas.
29. NUNCA sostenga la pieza sobre el lado derecho de la hoja con la mano izquierda ni viceversa. Este procedimiento se denomina corte de brazo contrario y expone al usuario a recibir **GRAVES HERIDAS PERSONALES** tal como se muestra en la figura. SIEMPRE utilice una prensa para sujetar la pieza de trabajo.

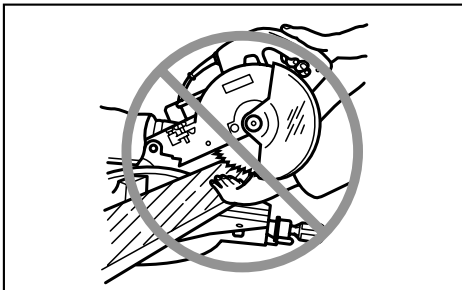

000030

30. No jale el cable. Nunca jale el cable para desconectarlo desde el toma de corriente. Mantenga el cable alejado del calor, aceite, agua u objetos cortantes.
31. No apile NUNCA piezas de trabajo encima de la mesa para acelerar las operaciones de corte. Corte las piezas de trabajo solamente de una en una.
32. Algunos materiales contienen sustancias químicas que pueden ser tóxicas. Tome precauciones para evitar la inhalación de polvo o que éste tenga contacto con la piel. Consulte la información de seguridad del proveedor de los materiales.

GUARDE ESTAS INSTRUCCIONES.

⚠ADVERTENCIA:

El USO INCORRECTO o el no seguir las normas de seguridad que se declaran en este instructivo podría resultar en lesiones personales graves.

USB109-1

NORMAS DE SEGURIDAD ADICIONALES PARA EL LÁSER

⚠PRECAUCIÓN:

- RADIACIÓN LÁSER. NO SE QUEDE MIRANDO AL RAYO LÁSER.
- EVITE LA EXPOSICIÓN - SE EMITE RADIACIÓN LÁSER POR LA ABERTURA.
- LA UTILIZACIÓN DE CONTROLES O AJUSTES O LA REALIZACIÓN DE PROCEDIMIENTOS DISTINTOS A LOS ESPECIFICADOS AQUÍ PODRÁ RESULTAR EN UNA PELIGROSA EXPOSICIÓN A RADIACIÓN.

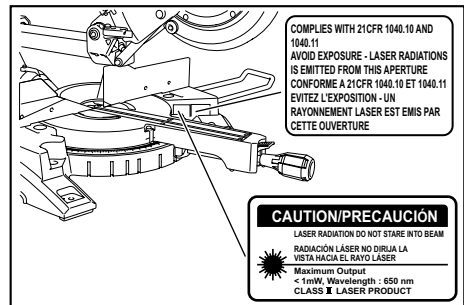

014596

INSTALACIÓN

Montaje en un banco de trabajo

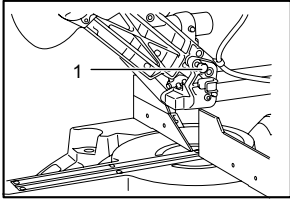

1. Clavija de retención

010228

Cuando la herramienta es transportada, la empuñadura se bloquea en la posición inferior por la clavija de retención. Para liberar la clavija de retención, de forma simultánea aplique leve presión hacia abajo sobre la empuñadura y jale la clavija de retención.

⚠ADVERTENCIA:

- **Asegúrese de que la herramienta no se moverá sobre la superficie de apoyo.** El movimiento de la sierra de inglete sobre la superficie de apoyo mientras se realiza un corte podría ocasionar pérdida del control causando graves lesiones personales.

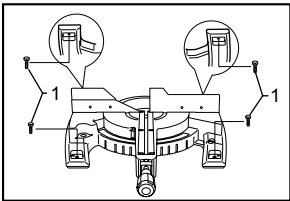

1. Pernos

011382

Esta herramienta se deberá fijar con cuatro tornillos en una superficie nivelada y estable utilizando los agujeros para tornillos provistos en la base de la herramienta. Esto ayudará a evitar que se vuelque y pueda ocasionar heridas.

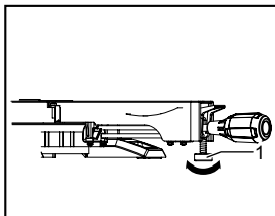

1. Perno de ajuste

014305

Gire el perno ajustador en sentido de las agujas del reloj o en sentido contrario de las agujas del reloj de tal forma que entre en contacto con la superficie de la herramienta para mantener la herramienta estable.

DESCRIPCIÓN DEL FUNCIONAMIENTO

⚠ADVERTENCIA:

- **Asegúrese siempre de que la herramienta esté apagada y desconectada antes de ajustar o comprobar cualquier función en la misma.** No seguir esta indicación de apagar y desenchufar la herramienta puede causar graves lesiones personales debido al encendido accidental.

Protección del disco

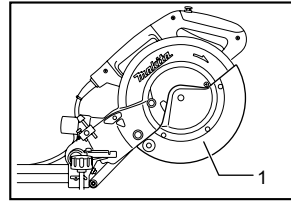

1. Protector de disco

010386

Al bajar la empuñadura, el protector del disco se levanta automáticamente. El protector del disco regresa a su posición original cuando se termina de realizar el corte y la empuñadura es levantada.

⚠ADVERTENCIA:

- **Nunca inhabilite o quite el protector del disco, ni el resorte que lo fija.** Un disco expuesto como resultado de inhabilitar el protector puede causar graves lesiones personales durante la operación.

En el interés de su seguridad personal, mantenga siempre el protector del disco en buenas condiciones. Cualquier operación irregular del protector del disco deberá corregirse de inmediato. Asegurese de comprobar la acción de regreso del protector mediante el resorte.

⚠ADVERTENCIA:

- **Nunca use la herramienta si el protector del disco o el resorte están dañados, defectuosos o ausentes.** La operación de la herramienta con algún daño, defecto o sin el protector puede causar graves lesiones personales.

Si el protector transparente del disco se ensucia, o si el aserrín se adhiere causando que el disco y/o la pieza de trabajo no puedan verse fácilmente, desconecte la sierra y limpie el protector del disco con cuidado con un paño húmedo. No utilice disolventes ni limpiadores a base de petróleo sobre el protector de plástico debido a que esto lo podría dañar.

Si el disco se ensucia y requiere limpiarse para un funcionamiento adecuado, siga las siguientes indicaciones:

Con la herramienta apagada y desconectada, use la llave de tubo incluida para aflojar el perno hexagonal que sujeta la cubierta central. Afloje el perno hexagonal girándole en dirección contraria a las agujas del reloj y levante el protector del disco y cubierta central. Con el protector del disco en dicha posición, la limpieza del mismo puede realizarse más completa y eficientemente. Cuando haya terminado la limpieza, siga el procedimiento anterior a la inversa y apriete el perno. No quite el resorte que sujeta el protector del disco. Si el protector se daña con el transcurso del tiempo o por la exposición a la luz ultravioleta, póngase en contacto con un centro de servicio Makita para adquirir un repuesto nuevo. **NO INHABILITE NI RETIRE EL PROTECTOR.**

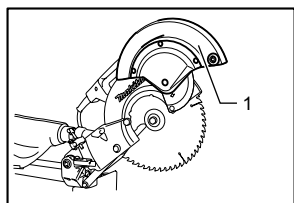

1. Protector de disco

010387

Posicionamiento del panel de corte

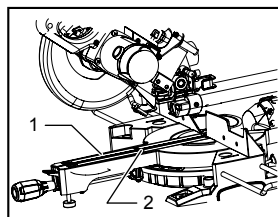

1. Panel de corte
2. Tornillo

014287

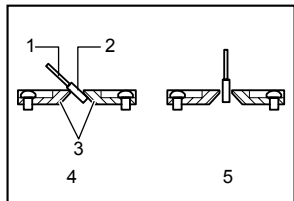

1. Disco de sierra
2. Dientes del disco
3. Panel de corte
4. Corte en bisel izquierdo
5. Corte recto

001800

La base giratoria de esta herramienta viene provista con paneles de corte a fin de minimizar el desgaste en el lado de salida del corte. Estos paneles vienen ajustados de fábrica de manera que no hagan contacto con la hoja de la sierra. Antes de utilizar la herramienta, ajuste los paneles de corte de la siguiente manera: Primero, desconecte la herramienta. Afloje todos los tornillos (3 de cada lado a la derecha e izquierda) fijando los paneles de corte. Vuelva a apretarlos sólo

hasta el punto en que los paneles de corte puedan aún moverse a mano con facilidad. Baje la empuñadura por completo y empuje la clavija de retención para bloquear la empuñadura en la posición baja. Afloje el tornillo que fija los soportes de corredera. Jale el carro por completo hacia usted. Ajuste los paneles de corte de manera que éstos hagan apenas contacto con los costados de los dientes del disco. Apriete los tornillos delanteros (no los apriete por completo). Empuje el carro hacia la línea de corte por completo y ajuste los paneles de corte de tal forma que éstos hagan apenas contacto con los costados de los dientes del disco. Apriete los tornillos traseros (no los apriete por completo).

Una vez ajustados los paneles de corte, libere la clavija de retención y levante la empuñadura. Luego apriete todos los tornillos firmemente.

AVISO:

- **Tras ajustar el ángulo de bisel, asegure que los paneles de corte queden ajustados correctamente.** El ajuste correcto de los paneles de corte ayudará a ofrecer un apoyo adecuado de la pieza de trabajo minimizando su desplazamiento.

Manteniendo la máxima capacidad de corte

Esta herramienta está ajustada de fábrica para ofrecer la máxima capacidad de corte para un disco de sierra de 216 mm (8-1/2").

Desconecte la herramienta antes de intentar hacer cualquier ajuste. Al instalar un disco nuevo, revise siempre la posición del límite inferior del disco y, de ser necesario, haga el ajuste de acuerdo a como se indica a continuación:

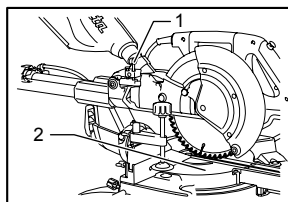

1. Perno de ajuste
2. Base giratoria

014306

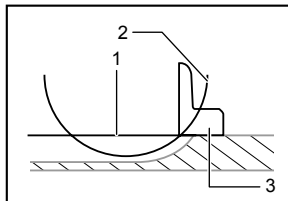

1. Parte superior de la base giratoria
2. Periferia del disco
3. Guía lateral

001540

Primero, desconecte la herramienta. Empuje el carro hacia la línea de corte por completo y baje la empuñadura completamente. Use la llave hexagonal para girar el perno

de ajuste hasta que el borde del disco se extienda levemente por debajo de la superficie superior de la base giratoria al punto donde la cara frontal de la guía confronte la superficie superior de la base giratoria.

Con la herramienta desconectada haga rotar el disco manualmente manteniendo en todo momento la empuñadura baja, a fin de asegurarse que el disco no haga contacto con ninguna parte de la base inferior. Si es necesario, vuelva a ajustar levemente.

⚠ADVERTENCIA:

- Tras la colocación de un disco nuevo y con la herramienta desenchufada, asegúrese siempre de que el disco no haga contacto con ninguna pieza de la base inferior al bajar la empuñadura por completo. Si un disco hace contacto con la base, puede que se produzca un retroceso brusco causando graves lesiones personales.

Brazo de retención

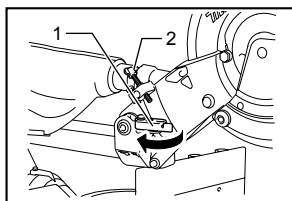

010233

El límite inferior de la hoja puede ser fácilmente ajustado con el brazo de retención. Para hacerlo, mueva este brazo en la dirección que indica la flecha, tal como se muestra en la figura. Ajuste el tornillo de ajuste de manera que la hoja se detenga en la posición deseada al bajar por completo la empuñadura.

- Brazo de retención
- Tornillo de ajuste

Ajuste del ángulo inglete

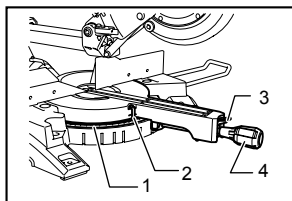

010234

Afloje la empuñadura girándola en el sentido contrario a las agujas del reloj. Gire la base mientras baja la palanca de bloqueo. Una vez que haya movido la empuñadura hasta la posición en donde el marcador indica el ángulo deseado en la escala para inglete, ajuste bien dicha empuñadura en el sentido de las agujas del reloj.

- Escala de inglete
- Apuntador o puntero
- Palanca de bloqueo
- Empuñadura

⚠PRECAUCIÓN:

- Luego de cambiar el ángulo de inglete, siempre asegure la base giratoria ajustando la empuñadura firmemente.

AVISO:

- Al girar la base, asegúrese de subir completamente la empuñadura.

Ajuste del ángulo bisel

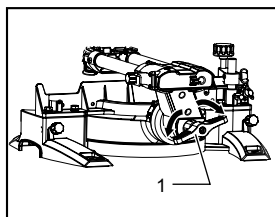

014281

Para ajustar el ángulo de bisel, afloje la palanca de la parte trasera de la herramienta en el sentido contrario a las agujas del reloj. Desbloquee el brazo empujando la empuñadura energícamente en la dirección que quiera inclinar el disco.

- Palanca

NOTA:

- La palanca puede ser ajustada a un ángulo de palanca distinto al retirar el tornillo que sujeta la palanca y fijando la palanca en el ángulo deseado.

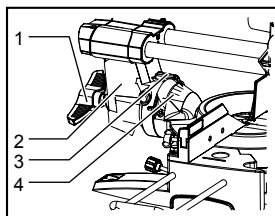

014307

Incline el disco hasta que el puntero apunte hacia el ángulo deseado en la escala de bisel. Apriete la palanca en el sentido de las agujas del reloj firmemente para sujetar el brazo.

- Palanca
- Brazo
- Apuntador o puntero
- Escala de bisel

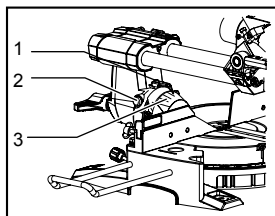

014308

- Apuntador o puntero
- Botón de liberación
- Escala de bisel

Para inclinar el disco de la sierra a la derecha 5° o a la izquierda 48°: ajuste el disco de la sierra a 0° para la derecha 5°, o 45° para la izquierda 48°. Luego incline ligeramente el disco de la sierra hacia el lado opuesto. Presione el botón de liberación e incline el disco de la sierra a la posición deseada. Apriete la palanca para fijar el brazo.

⚠PRECAUCIÓN:

- Luego de cambiar el ángulo bisel, siempre asegure el brazo ajustando la palanca en el sentido de las agujas del reloj.

AVISO:

- Cuando ladee el disco de la sierra, asegúrese de que la empuñadura esté levantada completamente.
- Cuando cambie los ángulos bisel, asegúrese de posicionar adecuadamente las paneles de corte, tal como se explica en la sección "Posicionamiento de paneles de corte".

Ajuste del soporte de corredera

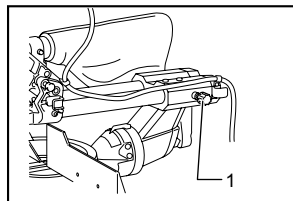

1. Tornillo de sujeción

011352

Para fijar el soporte de corredera, gire el tornillo de fijación en sentido de las agujas del reloj.

Accionamiento del interruptor

Se proporciona un botón lock-off a fin de evitar que el gatillo interruptor sea accionado accidentalmente. Para encender la herramienta, presione este botón y accione el gatillo interruptor. Para detenerla, suelte el gatillo.

⚠ADVERTENCIA:

- **Antes de conectar la herramienta, siempre verifique que el gatillo interruptor funcione adecuadamente y que regrese a la posición de apagado ("OFF") al soltar el gatillo. No jale fuertemente el gatillo interruptor sin presionar el botón de desbloqueo. Esto podría dañar el interruptor.** Usar una herramienta con un interruptor que no funciona adecuadamente puede ocasionar pérdida del control causando graves lesiones personales.

Se dispone de un orificio en el gatillo interruptor para la inserción de un candado para prevenir el encendido de la herramienta.

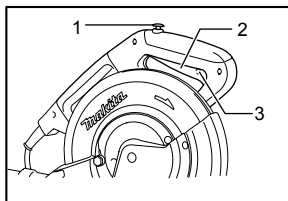

1. Botón lock-off (bloqueo desactivado)
2. Gatillo interruptor
3. Orificio para candado

010388

⚠ADVERTENCIA:

- **No use un candado con un grosor menor de 6.35 mm (1/4") de diámetro.** Un candado de un tamaño inadecuado, o el uso de un cable podría no bloquear la herramienta adecuadamente ocasionando un activación accidental que podría causar graves lesiones personales.
- **NUNCA use la herramienta sin un gatillo interruptor completamente funcional.** Cualquier herramienta con un gatillo disfuncional es ALTAMENTE PELIGROSA y deberá repararse antes de continuar su uso o puede causar graves lesiones personales.
- Por su seguridad, esta herramienta está equipada con un botón de desbloqueo para prevenir que la herramienta se active accidentalmente. NUNCA use la herramienta si se activa simplemente al jalar el gatillo sin que requiera presionar el botón desbloqueo. El uso de un interruptor que requiere reparación puede ocasionar una activación no intencional la cual puede causar graves lesiones personales. Regrese la herramienta al centro de servicio Makita para las reparaciones apropiadas ANTES de continuar su utilización.
- NUNCA inhabilite el botón de desbloqueo manteniéndolo presionado con cinta adhesiva o mediante otro método. El uso de un botón de desbloqueo inhabilitado puede ocasionar una activación no intencional la cual puede causar graves lesiones personales.

Freno eléctrico

La herramienta está equipada con un freno para la rueda. Si la herramienta falla constantemente en detener el disco tras soltar el gatillo interruptor, lleve la herramienta a mantenimiento a un centro de servicio Makita.

⚠PRECAUCIÓN:

- **El sistema de frenado del disco no es un sustituto del protector del disco. Nunca use la herramienta sin un protector funcional del disco.** El uso de un disco sin el protector puede ocasionar graves lesiones personales.

Función electrónica

Función de inicio suave

- Esta función permite un inicio suave de la herramienta al limitar la fuerza de torsión inicial.

Accionamiento del rayo láser

Solamente para el modelo LS0815FL

NOTA:

- Antes de utilizarla por primera vez, instale las pilas secas proporcionadas de manera separada de la herramienta en la caja de la pila. Consulte la sección titulada “Cambio de las pilas secas para la unidad láser” para la instalación.

⚠PRECAUCIÓN:

- Asegúrese de apagar el láser cuando no esté usándose

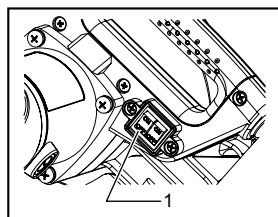

1. Interruptor para láser

014271

⚠PRECAUCIÓN:

- **RADIACIÓN LÁSER**
No se quede mirando al rayo láser.
- Asegúrese de desenchufar la herramienta antes de cambiar la línea del láser o de realizar algún servicio de mantenimiento.

Para activar el rayo láser, presione la posición superior del interruptor (“ON”). Para desactivar el rayo láser, presione la posición inferior del interruptor (“OFF”).

La línea del láser puede cambiarse ya sea hacia la cara derecha o izquierda del disco de la sierra al aflojar el tornillo sujetador de la caja de la unidad del láser y cambiando hacia la dirección deseada. Tras hacer el cambio, asegúrese de apretar el tornillo.

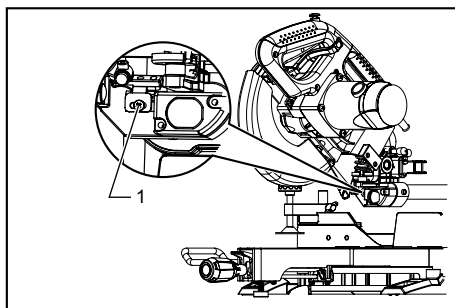

1. Tornillo ajustador de la caja de la unidad láser

014275

La línea láser se ajusta en fábrica de forma que está posicionada en 1 mm (0,04”) desde la superficie lateral del disco (posición de corte).

NOTA:

- Cuando la línea del láser aparezca tenue y sea difícil de verse debido a la luz directa del sol, cambie el área de trabajo a un lugar donde haya menos exposición a la luz exterior.

Limpieza de la lente de la luz láser

Si la lente de la luz láser se ensucia, o si se adhiere serrín a ella de tal forma que impida ver fácilmente la línea láser, desconecte la herramienta y quite y limpie la lente de la luz láser cuidadosamente con un paño suave humedecido. No utilice disolventes ni productos de limpieza a base de petróleo para limpiar la lente.

NOTA:

- Cuando la línea láser sea débil y casi o totalmente invisible debido a la luz solar directa en exteriores o en interiores cerca de una ventana donde se trabaja, reubique el área de trabajo a un lugar no expuesto a la luz solar directa.

Acción del rayo de luz

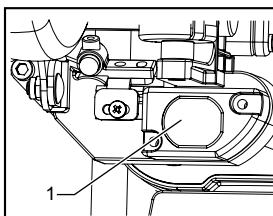

1. luz

014270

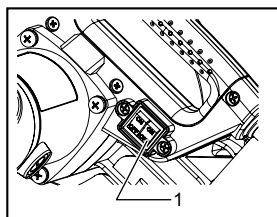

1. Interruptor del rayo de luz

014274

Para activar el rayo de luz, presione la posición superior del interruptor ("ON"). Para desactivar el rayo de luz, presione la posición inferior del interruptor ("OFF").

⚠PRECAUCIÓN:

- No mire a la luz ni vea la fuente de luz directamente.

NOTA:

- Utilice un paño seco para quitar la suciedad de la lente de la lámpara.
- Tenga cuidado de no rayar la lente de la linterna, porque podrá disminuir la luminiscencia.

ENSAMBLE

⚠ADVERTENCIA:

- **Asegúrese siempre de que la herramienta esté apagada y desconectada antes de dar cualquier mantenimiento a la herramienta.** No seguir esta indicación de apagar y desenchufar la herramienta puede que resulte en graves lesiones personales.

Almacenamiento de la llave de tubo con llave hexagonal en su otro extremo

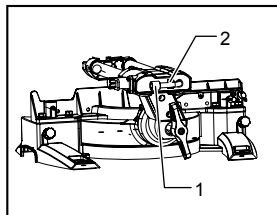

1. Llave de tubo con llave hexagonal en su otro extremo
2. Portallaves

014282

La llave de tubo se encuentra guardada como se muestra en la figura. Cuando requiera usarla, ésta podrá extraerse de su sujetador. Después de su utilización, puede guardar la llave de tubo al colocarla de nuevo en su sujetador.

Instalación o extracción de la cuchilla u hoja de sierra.

⚠ADVERTENCIA:

- **Asegúrese siempre de que la herramienta esté apagada y desenchufada antes de poner y quitar el disco.** El encendido accidental de la herramienta puede causar graves lesiones personales.
- **Use solamente la llave de tubo Makita proporcionada para quitar o poner el disco cortador.** No usar la llave proporcionada puede resultar en un apretado excesivo o insuficiente del perno hexagonal, lo cual puede resultar en graves lesiones personales.

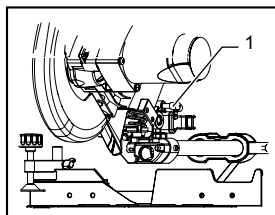

1. Clavija de retención

014303

Trabe la empuñadura en la posición superior empujando la clavija de retención.

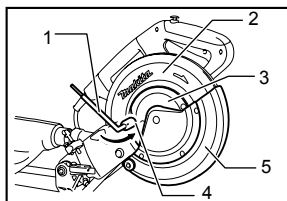

1. Llave de cubo
2. Caja del disco
3. Cubierta central
4. Tornillo hexagonal
5. Protector de disco

010390

Para desmontar el disco, utilice la llave de tubo para aflojar el perno hexagonal que sujeta la cubierta central girándolo en el sentido contrario a las agujas del reloj. Suba el protector de disco y la cubierta central.

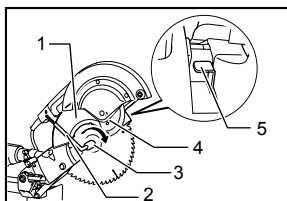

1. Caja del disco
2. Llave de cubo
3. Tornillo hexagonal
4. Flecha
5. Bloqueo del eje

010391

Presione el bloqueo del eje para bloquear el eje y utilice la llave de tubo para aflojar el perno hexagonal en el sentido de las agujas del reloj. Después quite el perno hexagonal, brida exterior y disco.

NOTA:

- Si la brida interior es extraída, asegúrese de colocarla sobre el eje con la protuberancia no orientada al disco. Si la brida se coloca incorrectamente, ésta rozará contra la máquina.

⚠ADVERTENCIA:

- **Antes de colocar el disco sobre el eje, asegúrese siempre de que la argolla correcta del orificio del disco para el eje que planea utilizar se encuentre colocado entre las brida interior y exterior.** El uso incorrecto de la argolla para el eje puede que resulte en una colocación incorrecta del disco, causando movimiento del disco y vibración excesiva que podrá resultar en pérdida del control durante la operación y en graves lesiones al usuario.

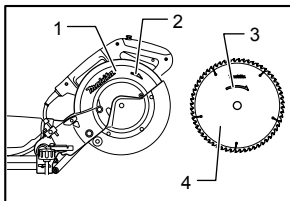

010392

1. Caja del disco
2. Flecha
3. Flecha
4. Disco de sierra

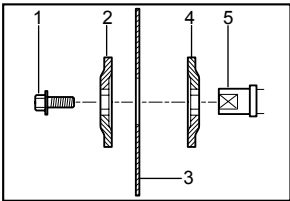

001786

1. Tornillo hexagonal
2. Brida exterior
3. Disco de sierra
4. Brida interior
5. Eje

Para instalar el disco, móntelo con cuidado en el eje, asegurándose de que la dirección de la flecha de la superficie del disco coincida con la dirección de la flecha de la caja del disco.

Instale la brida exterior y el perno de cabeza hexagonal, y después apriete el perno de cabeza hexagonal con la llave de tubo (rosca hacia la izquierda) firmemente girándolo en el sentido contrario a las agujas del reloj a la vez que presiona el bloqueo del eje.

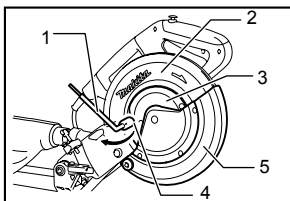

010560

1. Llave de cubo
2. Caja del disco
3. Cubierta central
4. Tornillo hexagonal
5. Protector del disco

Retorne el protector del disco y la cubierta central a su posición original. Luego apriete el perno hexagonal en dirección a las agujas del reloj para fijar la cubierta central. Libere la empuñadura de la posición levantada al jalar la clavija de retención. Baje la empuñadura para asegurarse de que el protector del disco se mueva adecuadamente. Asegúrese de que el bloqueo del eje haya liberado el eje antes de hacer el corte.

Bolsa recolectora de polvo

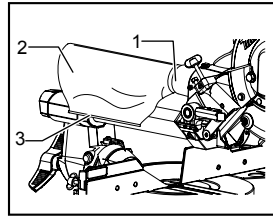

014283

1. Boquilla para polvo
2. Bolsa para polvo
3. Sujetador

El uso de la bolsa recolectora de polvo hace que las operaciones de corte sean más limpias, y facilita la recolección del polvo. Para adherir la bolsa recolectora de polvo, encájela en la boquilla para el polvo.

Cuando la bolsa esté llena por la mitad, retírela y quite el sujetador. Vacíe el contenido de la bolsa dándole golpes suaves, a fin de eliminar las partículas adheridas que pudieran dificultar una recolección posterior.

NOTA:

Si conecta una aspiradora a su sierra, se podrán realizar operaciones con mayor limpieza.

Aseguramiento de la pieza

⚠ADVERTENCIA:

- **Es extremadamente importante siempre fijar la pieza de trabajo correctamente con el tipo apropiado de prensa o topes de moldura de corona.** No hacer esto puede causar graves lesiones personales, así como en daños a la herramienta y/o pieza de trabajo.
- **Tras una operación de corte, no levante el disco hasta que este se haya detenido por completo.** Levantar el disco que aún se encuentra girando puede causar graves lesiones personales y daños a la pieza de trabajo.
- **Al cortar una pieza de trabajo de un tamaño mayor que la base de la sierra, la pieza deberá apoyarse sobre toda su longitud más allá de la base de apoyo a la misma altura de ésta para mantener la pieza nivelada.** Un apoyo adecuado ayudará a evitar que el disco se trabase ocasionando un posible retroceso brusco que podría causar graves lesiones personales. No

dependa solamente de las prensas vertical y/u horizontal que fijan la pieza de trabajo. Las piezas delgadas tienden a pandearse. Apoye la pieza de trabajo sobre su longitud completa para evitar que el disco se trabe, así como un posible RETROCESO BRUSCO.

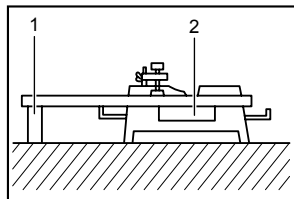

001549

1. Apoyo
2. Base giratoria

Ajuste de la guía de corte (GUÍAS DESLIZABLES)

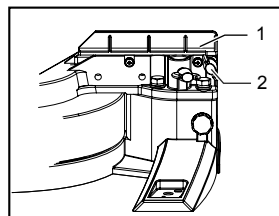

014278

1. Guía de corte deslizante
2. Tornillo de fijación

⚠PRECAUCIÓN:

- Antes de usar la herramienta, asegúrese de que las guías de corte estén fijadas con firmeza.
- **Antes de hacer cortes de bisel, asegúrese de que ninguna pieza de la herramienta, haga contacto con la guía deslizante al bajar y elevar completamente la empuñadura en cualquier posición, así como durante desplazar el carro a través de su completo rango de movimiento.**

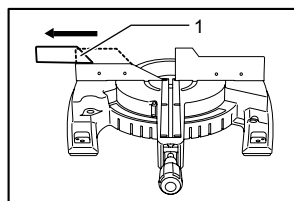

010407

1. Guía de corte deslizante

⚠PRECAUCIÓN:

- Al hacer cortes de bisel, deslice la guía de corte hacia la izquierda y fijela como se muestra en la figura.

Esta herramienta cuenta con una guía de corte deslizante la cual normalmente deberá colocarse como se muestra en la figura.

Sin embargo, al realizar cortes de bisel izquierdos, ajuste la guía de corte en la posición izquierda como se muestra en la figura en caso de que haga contacto con la cabeza de la herramienta.

Al terminar las operaciones de corte de bisel, no olvide retornar las guías de corte deslizables a la posición original y fijarlas con firmeza al apretar el tornillo de sujeción.

Prensa vertical

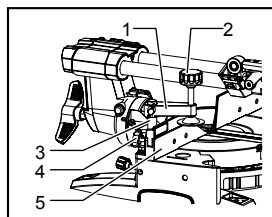

014289

1. Brazo de la mordaza
2. Perilla de la mordaza
3. Barra de la mordaza
4. Tornillo
5. Guía lateral

La prensa vertical puede instalarse ya sea sobre el costado izquierdo o derecho de la guía lateral. Inserte la varilla de la prensa en el orificio en la guía lateral y apriete el tornillo sobre la parte trasera de la guía de corte para asegurar la varilla de la prensa.

Posicione el brazo de la prensa según el grosor y la forma de la pieza y asegúrelo ajustando el tornillo. Si éste hace contacto con las guías laterales, colóquelo en el lado opuesto del brazo de la prensa. Asegúrese de que, al bajar la empuñadura por completo y jalar o empujar el carro en toda su extensión, ninguna parte de la herramienta haga contacto con la prensa. Si esto ocurriera, vuelva a posicionar la prensa.

Presione la pieza contra las guías laterales y la base giratoria. Coloque la pieza en la posición de corte deseada y asegúrela con firmeza ajustando la perilla de la mordaza.

⚠ADVERTENCIA:

- **La pieza de trabajo deberá estar firmemente sujeta contra la base giratoria y la guía lateral con la prensa durante todas las operaciones.** Si la pieza de trabajo no se fija adecuadamente contra la guía de corte, puede que se desplace durante la operación de corte causando posibles daños al disco, provocando que la pieza sea arrojada y se pierda el control causando graves lesiones personales.

Soportes

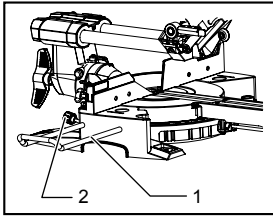

1. Soporte
2. Tornillo

014284

Los sujetadores pueden colocarse en cualquiera de los costados como una forma conveniente de sujeción horizontal de las piezas de trabajo. Deslice las varillas de la prensa completamente en los orificios de la base. Luego apriete los tornillos para fijarlas con firmeza.

⚠ADVERTENCIA:

- **Apoye siempre una pieza de mayor tamaño de tal forma que esté nivelada con el superior de la superficie de la base giratoria para un corte preciso y para prevenir una pérdida peligrosa del control de la herramienta.** Un apoyo adecuado ayudará a evitar que el disco se trabaje ocasionando un posible retroceso brusco que podría causar graves lesiones personales.

OPERACIÓN

AVISO:

- Antes de utilizar la herramienta, asegúrese de sacar la empuñadura de la posición inferior jalando la clavija de retención.
- No haga excesiva presión sobre la empuñadura mientras corta. Al hacerlo podría sobrecargar el motor y/o disminuir la eficacia del corte. La fuerza ejercida sobre la empuñadura debe ser sólo la necesaria para realizar un corte parejo sin disminuir de manera significativa la velocidad del disco.
- Presione suavemente la empuñadura para realizar el corte. Si lo hace con fuerza, o si aplica presión en los laterales, el disco vibrará y dejará una marca (marca de sierra) en la pieza, y la precisión del corte se verá perjudicada.
- Cuando realice un corte por deslizamiento, empuje suavemente el carro hacia las guías laterales sin detenerse. Si el carro se detiene durante el corte, quedará una marca en la pieza y la precisión de dicho corte se verá perjudicada.

⚠ADVERTENCIA:

- **Asegúrese de que el disco no esté haciendo contacto con la pieza de trabajo o similar, antes de activar el interruptor.**

Encender la herramienta mientras el disco esté haciendo contacto con la pieza de trabajo puede ocasionar que se generen retrocesos bruscos resultando en graves lesiones al usuario.

1. Corte con prensa (corte de piezas pequeñas)

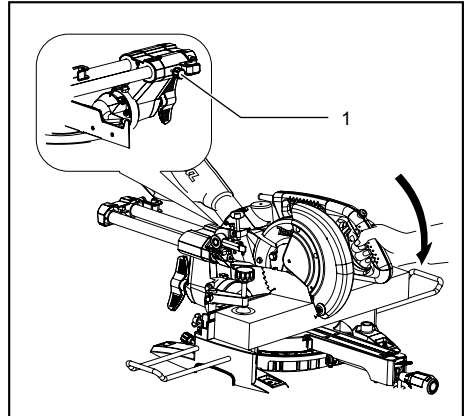

1. Tornillo de sujeción

014290

Las piezas de trabajo con dimensiones de hasta 90 mm (3-1/2") de alto y 60 mm (2-3/8") de ancho pueden cortarse de la siguiente manera.

Empuje el carro completamente hacia la guía de corte y apriete el tornillo de sujeción en dirección de las agujas del reloj para fijar el carro. Fije la pieza de trabajo correctamente con el tipo de prensa adecuado. Encienda la herramienta sin que el disco haga contacto alguno y espere a que éste adquiera velocidad completa antes de bajar la empuñadura. Luego baje lentamente la empuñadura a la posición completamente abajo para realizar el corte en la pieza de trabajo. Cuando se haya finalizado el corte, apague la herramienta Y ESPERE HASTA QUE EL DISCO SE HAYA DETENIDO POR COMPLETO antes de retornar el disco a una posición totalmente elevada.

⚠ADVERTENCIA:

- **Apriete con firmeza la perilla girando en sentido de las agujas del reloj de tal forma que el carro no se pueda mover durante la operación.** Un apretado insuficiente de la perilla puede que cause retrocesos bruscos que resulten en graves lesiones personales.

2. Corte por deslizamiento (empuje) (corte de piezas anchas)

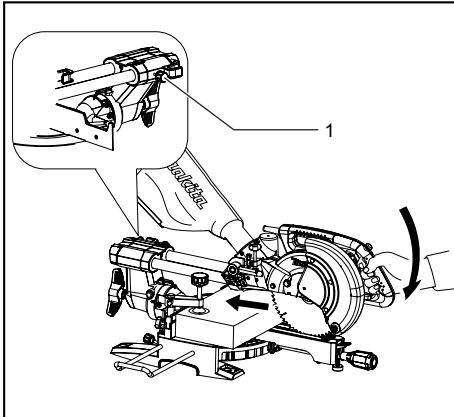

1. Tornillo de sujeción

014291

Afloje el tornillo de sujeción girando en sentido contrario a las agujas del reloj para poder deslizar el carro libremente. Fije la pieza de trabajo con el tipo de prensa adecuado. Jale el carro por completo hacia usted. Encienda la herramienta sin que el disco haga contacto alguno y espere a que éste adquiera velocidad completa. Presione hacia abajo la empuñadura y EMPUJE EL CARRO HACIA LA LÍNEA (GUÍA) DE CORTE Y A TRAVÉS DE LA PIEZA DE TRABAJO. Cuando se haya finalizado el corte, apague la herramienta Y ESPERE HASTA QUE EL DISCO SE HAYA DETENIDO POR COMPLETO antes de retornar el disco a una posición totalmente elevada.

⚠ADVERTENCIA:

- **Siempre que realice un corte por deslizamiento, jale primero el carro por completo hacia usted y presione la empuñadura completamente hacia abajo, y luego empuje el carro hacia la guía de corte. Nunca inicie el corte con el carro sin haberlo jalado completamente hacia usted.** Si realiza cortes por deslizamiento sin haber jalado el carro completamente hacia usted, puede que se generen retrocesos bruscos causando graves lesiones personales.
- **Nunca intente realizar un corte por deslizamiento mientras jala el carro hacia usted.** Jalar el carro hacia usted mientras se realiza un corte puede ocasionar retrocesos bruscos causando graves lesiones personales.
- Nunca realice cortes por deslizamiento con la empuñadura bloqueada en la posición hacia abajo.

- **Nunca afloje el tornillo de sujeción que fija el carro mientras el disco de corte esté girando.** Un carro que se encuentre aflojado mientras se realiza un corte puede que genere retrocesos bruscos resultando en graves lesiones personales.

3. Corte en inglete

Consulte la sección "Ajuste de ángulo inglete" descrita anteriormente

4. Corte en bisel

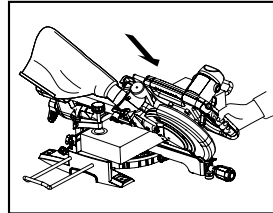

014276

Afloje la palanca e incline la hoja para fijar el ángulo de inglete (consulte la sección "Ajuste de ángulo bisel" descrita anteriormente). Asegúrese de volver a ajustar con firmeza la palanca para fijar bien el ángulo bisel seleccionado. Asegure la pieza con una prensa. Asegúrese de que el carro esté completamente deslizado en dirección al operador de la herramienta. Encienda la herramienta sin que el disco haga contacto alguno y espere hasta que ésta alcance la velocidad máxima. Luego baje suavemente la empuñadura hasta la posición máxima inferior mientras aplica presión paralelamente al disco y EMPUJA EL CARRO HACIA LAS GUÍAS LATERALES PARA CORTAR LA PIEZA. Cuando haya terminado el corte, apague la herramienta y ESPERE HASTA QUE EL DISCO SE HAYA DETENIDO POR COMPLETO antes de regresarlo a la posición máxima superior.

⚠ADVERTENCIA:

- **Tras ajustar el disco para un corte de bisel, antes de usar la herramienta asegure que el carro y el disco puedan desplazarse libremente a través del rango completo del corte que se pretende realizar.** La interrupción del trayecto del carro o disco durante la operación de corte puede ocasionar retrocesos bruscos causando lesiones graves personales.
- **Mientras realiza cortes de bisel, mantenga las manos fuera de la ruta del disco.** El ángulo del disco puede que confunda al operador respecto a la ruta actual del disco mientras se realiza el corte haciendo que tenga contacto con el disco lo cual causará graves lesiones personales.

- El disco no deberá levantarse hasta que se haya detenido por completo. Puede que el fragmento cortado de una pieza de trabajo durante un corte de bisel quede contra reposada el disco. Si el disco se eleva mientras está girando, el fragmento cortado quizás salga proyectado por el disco causando que se fragmente o ocasione graves lesiones personales.

AVISO:

- Al presionar la empuñadura hacia abajo, hágalo paralelamente con el disco. Si se aplica fuerza de manera perpendicular a la base giratoria o si la dirección de la presión es modificada durante el corte, la precisión del corte se verá afectada.
- Antes de hacer el corte de bisel, puede que se requiera hacer un ajuste en la guía deslizante. Refiérase a la sección titulada "Ajuste de la guía de corte".

5. Corte combinado

El corte compuesto es un proceso en el que el ángulo de bisel se hace al mismo tiempo en el que el ángulo de inglete está siendo cortado en la pieza de trabajo. El corte compuesto puede realizarse en el ángulo que se muestra en la tabla.

Ángulo de inglete	Ángulo de bisel
Izquierda y Derecha 0°- 45°	Derecho 0° - 45°

010340

Quando realice un corte combinado, consulte las explicaciones de "Corte con prensa", "Corte por deslizamiento", "Corte en inglete" y "Corte en bisel".

6. Corte de molduras crown o corona (de canto liso) y cove cóncavo (de canto ondulado)

Las molduras corona y cóncavas pueden ser cortadas con una sierra ingleteadora combinada, colocando las molduras sobre la base giratoria.

Existen dos tipos comunes de molduras corona y un tipo de moldura cóncava; moldura corona de ángulo de pared de 52/38°, moldura corona de ángulo de pared de 45° y moldura cóncava de ángulo de pared de 45°. Ver las ilustraciones.

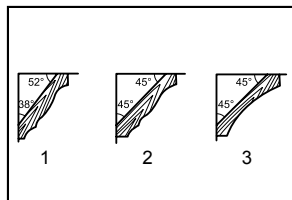

001555

- Moldura corona tipo 52/38°
- Moldura corona tipo 45°
- Moldura cóncava tipo 45°

Existen juntas de molduras corona y molduras cóncavas que se realizan para ser insertadas en rincones "Internos" de 90° ((1) y (2) en Fig. A) y rincones "Externos" de 90° ((3) y (4) en Fig. A).

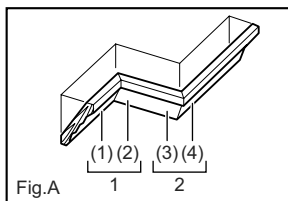
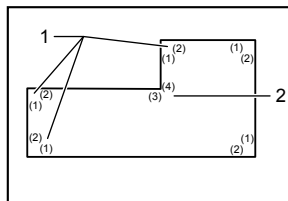

Fig.A

001556

- Esquina interior
- Esquina exterior



001557

- Esquina interior
- Esquina exterior

Medición

Medir el largo de la pared y ajustar la pieza sobre la mesa para cortar el borde de contacto de la pared del largo deseado. Siempre asegúrese de que el largo de la pieza cortada en la parte posterior de la pieza sea igual al largo de la pared. Ajuste el largo del corte según el ángulo de corte. Siempre haga pruebas de corte con varias piezas a fin de verificar los ángulos de la sierra. Cuando corte molduras corona y cóncava, fije el ángulo bisel y el ángulo inglete tal como se indica en la tabla (A), y posicione las molduras en la parte superior de la base de la sierra tal como se indica en la tabla (B).

En caso de corte bisel izquierdo

Tabla (A)

	Posición de moldura en Fig. A	Ángulo de bisel		Ángulo de inglete	
		tipo 52/38°	tipo 45°	tipo 52/38°	tipo 45°
Para esquina interior	(1)	Izquierda 33,9°	Izquierdo 30°	Derecha 31,6°	Derecho 35,3°
	(2)			Izquierdo 31,6°	Izquierdo 35,3°
Para esquina exterior	(3)			Derecha 31,6°	Derecho 35,3°
	(4)			Izquierdo 31,6°	Izquierdo 35,3°

006361

Tabla (B)

	Posición de moldura en Fig. A	Borde de moldura contra la guía lateral	Pieza terminada
Para esquina interior	(1)	El borde de contacto con el techo debe estar contra la guía lateral.	La pieza terminada estará en el lado izquierdo del disco.
	(2)	El borde de contacto con la pared debe estar contra la guía lateral.	
Para esquina exterior	(3)	El borde de contacto con el techo debe estar contra la guía lateral.	La pieza terminada estará en el lado derecho del disco.
	(4)	El borde de contacto con el techo debe estar contra la guía lateral.	

006362

Ejemplo:

En caso de cortar una moldura tipo corona de 52/38° para la posición (1) en la Fig. A:

- Incline y asegure la posición del ángulo bisel a 33,9° a la IZQUIERDA.
- Ajuste y asegure la posición del ángulo inglete a 31,6° a la DERECHA.
- Coloque la moldura corona con la superficie ancha de la parte trasera (oculta) sobre la base giratoria con el BORDE DE CONTACTO CON EL TECHO apoyado sobre las guías laterales de la sierra.
- La pieza terminada a ser utilizada siempre debe estar del lado IZQUIERDO del disco luego de terminado el corte.

Sierra de Inglete
Ajustes de ángulo del inglete y del bisel

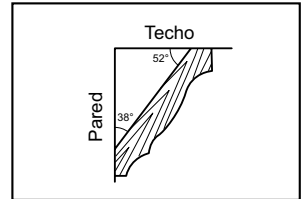

000031

Ángulo de moldura ente la pared y la corona: 52/38 grados

Ángulo de pared (grado)	Ángulo de bisel (grado)	Ángulo de inglete (grado)
60°	43.0°	46.8°
61°	42.8°	46.3°
62°	42.5°	45.7°
63°	42.2°	45.1°
64°	41.9°	44.6°
65°	41.7°	44.0°
66°	41.4°	43.5°
67°	41.1°	42.9°
68°	40.8°	42.4°
69°	40.5°	41.9°
70°	40.2°	41.3°
71°	39.9°	40.8°
72°	39.6°	40.3°
73°	39.3°	39.8°
74°	39.0°	39.2°
75°	38.7°	38.7°
76°	38.4°	38.2°
77°	38.1°	37.7°
78°	37.8°	37.2°
79°	37.4°	36.8°
80°	37.1°	36.3°
81°	36.8°	35.8°
82°	36.5°	35.3°
83°	36.2°	34.8°
84°	35.8°	34.4°
85°	35.5°	33.9°
86°	35.2°	33.4°
87°	34.9°	33.0°
88°	34.5°	32.5°
89°	34.2°	32.1°
90°	33.9°	31.6°
91°	33.5°	31.2°
92°	33.2°	30.7°
93°	32.8°	30.3°
94°	32.5°	29.9°
95°	32.2°	29.4°
96°	31.8°	29.0°
97°	31.5°	28.6°
98°	31.1°	28.2°
99°	30.8°	27.7°
100°	30.4°	27.3°

Ángulo de pared (grado)	Ángulo de bisel (grado)	Ángulo de inglete (grado)
101°	30.1°	26.9°
102°	29.7°	26.5°
103°	29.4°	26.1°
104°	29.0°	25.7°
105°	28.7°	25.3°
106°	28.3°	24.9°
107°	28.0°	24.5°
108°	27.6°	24.1°
109°	27.2°	23.7°
110°	26.9°	23.3°
111°	26.5°	22.9°
112°	26.1°	22.6°
113°	25.8°	22.2°
114°	25.4°	21.8°
115°	25.0°	21.4°
116°	24.7°	21.0°
117°	24.3°	20.7°
118°	23.9°	20.3°
119°	23.6°	19.9°
120°	23.2°	19.6°
121°	22.8°	19.2°
122°	22.5°	18.8°
123°	22.1°	18.5°
124°	21.7°	18.1°
125°	21.3°	17.8°
126°	21.0°	17.4°
127°	20.6°	17.1°
128°	20.2°	16.7°
129°	19.8°	16.4°
130°	19.5°	16.0°
131°	19.1°	15.7°
132°	18.7°	15.3°
133°	18.3°	15.0°
134°	17.9°	14.6°
135°	17.6°	14.3°
136°	17.2°	14.0°
137°	16.8°	13.6°
138°	16.4°	13.3°
139°	16.0°	13.0°
140°	15.6°	12.8°

Ángulo de pared (grado)	Ángulo de bisel (grado)	Ángulo de inglete (grado)
141°	15.3°	12.3°
142°	14.9°	12.0°
143°	14.5°	11.6°
144°	14.1°	11.3°
145°	13.7°	11.0°
146°	13.3°	10.7°
147°	12.9°	10.3°
148°	12.5°	10.0°
149°	12.2°	9.7°
150°	11.8°	9.4°
151°	11.4°	9.0°
152°	11.0°	8.7°
153°	10.8°	8.4°
154°	10.2°	8.1°
155°	9.8°	7.8°
156°	9.4°	7.5°
157°	9.0°	7.1°
158°	8.6°	6.8°
159°	8.3°	6.5°
160°	7.9°	6.2°
161°	7.5°	5.9°
162°	7.1°	5.6°
163°	6.7°	5.3°
164°	6.3°	4.9°
165°	5.9°	4.6°
166°	5.5°	4.3°
167°	5.1°	4.0°
168°	4.7°	3.7°
169°	4.3°	3.4°
170°	3.9°	3.1°
171°	3.5°	2.8°
172°	3.2°	2.5°
173°	2.8°	2.2°
174°	2.4°	1.8°
175°	2.0°	1.5°
176°	1.6°	1.2°
177°	1.2°	0.9°
178°	0.8°	0.6°
179°	0.4°	0.3°
180°	0.0°	0.0°

EN0002-1

Sierra de Inglete Ajustes de ángulo del inglete y del bisel

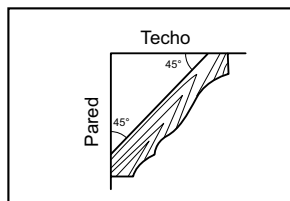

000032

Ángulo de moldura ente la pared y la corona: 45 grados

Ángulo de pared (grado)	Ángulo de bisel (grado)	Ángulo de inglete (grado)
60°	37.8°	50.8°
61°	37.5°	50.2°
62°	37.3°	49.6°
63°	37.1°	49.1°
64°	36.8°	48.5°
65°	36.6°	48.0°
66°	36.4°	47.4°
67°	36.1°	46.9°
68°	35.9°	46.4°
69°	35.6°	45.8°
70°	35.4°	45.3°
71°	35.1°	44.8°
72°	34.9°	44.2°
73°	34.6°	43.7°
74°	34.4°	43.2°
75°	34.1°	42.7°
76°	33.9°	42.1°
77°	33.6°	41.6°
78°	33.3°	41.1°
79°	33.1°	40.6°
80°	32.8°	40.1°
81°	32.5°	39.6°
82°	32.3°	39.1°
83°	32.0°	38.6°
84°	31.7°	38.1°
85°	31.4°	37.7°
86°	31.1°	37.2°
87°	30.9°	36.7°
88°	30.6°	36.2°
89°	30.3°	35.7°
90°	30.0°	35.3°
91°	29.7°	34.8°
92°	29.4°	34.3°
93°	29.1°	33.9°
94°	28.8°	33.4°
95°	28.5°	32.9°
96°	28.2°	32.5°
97°	27.9°	32.0°
98°	27.6°	31.6°
99°	27.3°	31.1°
100°	27.0°	30.7°

Ángulo de pared (grado)	Ángulo de bisel (grado)	Ángulo de inglete (grado)
101°	26.7°	30.2°
102°	26.4°	29.8°
103°	26.1°	29.4°
104°	25.8°	28.9°
105°	25.5°	28.5°
106°	25.2°	28.1°
107°	24.9°	27.6°
108°	24.6°	27.2°
109°	24.2°	26.8°
110°	23.9°	26.3°
111°	23.6°	25.9°
112°	23.3°	25.5°
113°	23.0°	25.1°
114°	22.7°	24.7°
115°	22.3°	24.3°
116°	22.0°	23.8°
117°	21.7°	23.4°
118°	21.4°	23.0°
119°	21.0°	22.6°
120°	20.7°	22.2°
121°	20.4°	21.8°
122°	20.0°	21.4°
123°	19.7°	21.0°
124°	19.4°	20.6°
125°	19.1°	20.2°
126°	18.7°	19.8°
127°	18.4°	19.4°
128°	18.1°	19.0°
129°	17.7°	18.6°
130°	17.4°	18.2°
131°	17.1°	17.9°
132°	16.7°	17.5°
133°	16.4°	17.1°
134°	16.0°	16.7°
135°	15.7°	16.3°
136°	15.4°	15.9°
137°	15.0°	15.6°
138°	14.7°	15.2°
139°	14.3°	14.8°
140°	14.0°	14.4°

Ángulo de pared (grado)	Ángulo de bisel (grado)	Ángulo de inglete (grado)
141°	13.7°	14.1°
142°	13.3°	13.7°
143°	13.0°	13.3°
144°	12.6°	12.9°
145°	12.3°	12.6°
146°	11.9°	12.2°
147°	11.6°	11.8°
148°	11.2°	11.5°
149°	10.9°	11.1°
150°	10.5°	10.7°
151°	10.2°	10.4°
152°	9.8°	10.0°
153°	9.5°	9.6°
154°	9.2°	9.3°
155°	8.8°	8.9°
156°	8.5°	8.5°
157°	8.1°	8.2°
158°	7.8°	7.8°
159°	7.4°	7.5°
160°	7.1°	7.1°
161°	6.7°	6.7°
162°	6.4°	6.4°
163°	6.0°	6.0°
164°	5.6°	5.7°
165°	5.3°	5.3°
166°	4.9°	5.0°
167°	4.6°	4.6°
168°	4.2°	4.3°
169°	3.9°	3.9°
170°	3.5°	3.5°
171°	3.2°	3.2°
172°	2.8°	2.8°
173°	2.5°	2.5°
174°	2.1°	2.1°
175°	1.8°	1.8°
176°	1.4°	1.4°
177°	1.1°	1.1°
178°	0.7°	0.7°
179°	0.4°	0.4°
180°	0.0°	0.0°

EN0003-1

7. Corte de extrusión de aluminio

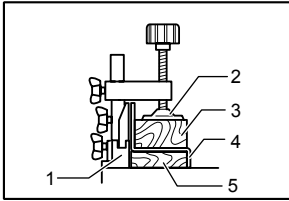

1. Guía lateral
2. Mordaza
3. Bloque espaciador
4. Extrusión de aluminio
5. Bloque espaciador

010404

Cuando asegure las extrusiones de aluminio, utilice espaciadores o fragmentos de desechos tal como se muestra en la figura, a fin de evitar que se deforme el aluminio. Utilice un lubricante cuando corte la extrusión para evitar la acumulación de aluminio sobre el disco.

⚠️ ADVERTENCIA:

- **Nunca intente cortar extrusiones gruesas o de aluminio redondeado.** Las extrusiones gruesas o de aluminio redondeado pueden ser difíciles de fijar y puede que queden flojas durante las operaciones de corte lo cual puede que resulte en pérdida del control causando graves lesiones personales.

8. Revestimiento de madera

El uso de revestimientos de madera ayuda a realizar el corte de la pieza libre de astillas. Acople un revestimiento de madera a las guías laterales utilizando los agujeros de dichas guías. Observe la figura donde se muestran las dimensiones para el revestimiento de madera sugerido.

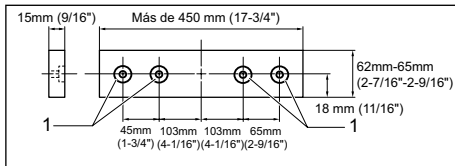

1. Orificio

014300

⚠️ PRECAUCIÓN:

- Utilice madera recta de grosor parejo como revestimiento.

⚠️ ADVERTENCIA:

- **Use tornillos para fijar la madera auxiliar a la guía de corte. Los tornillos deberán colocarse de tal forma que las cabezas de éstos queden por debajo de la superficie de la madera auxiliar para que no interfieran con la ubicación de la pieza de trabajo.** Una desalineación de la pieza de trabajo

puede causar movimiento inesperado durante la operación de corte, el cual puede resultar en pérdida del control y en graves lesiones personales.

AVISO:

- Una vez que el revestimiento de madera esté colocado, no gire la base giratoria si la empuñadura estuviera baja. Si lo hace, el disco y/o el revestimiento podrían dañarse.

9. Corte de ranuras

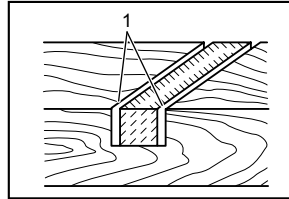

1. Corte ranuras con el disco

001563

Procediendo de la forma siguiente se puede hacer un corte tipo ranura:

Ajuste la posición límite inferior del disco utilizando el tornillo de ajuste y el brazo de tope para limitar la profundidad de corte del disco. Consulte la sección "Brazo de tope" descrita previamente.

Tras ajustar la posición del límite inferior del disco, haga un corte paralelo dentado a lo largo del ancho de la pieza de trabajo usando un corte por deslizamiento (empujando) como se muestra en la figura. Luego quite el material de la pieza de trabajo que haya quedado en las ranuras con un cincel.

⚠️ ADVERTENCIA:

- **No intente realizar este tipo de corte al usar un tipo de disco más ancho o un disco para cortes tipo ranura.** Intentar realizar un corte dentado con un disco más ancho o con un disco para cortes tipo ranura podría ocasionar resultados inesperados en el corte, así como retrocesos bruscos que resulten en graves lesiones personales.
- **Asegúrese de retornar el brazo de retención a la posición original al realizar un tipo de corte que no sea dentado.** Intentar realizar un corte con el brazo de retención en la posición incorrecta podría ocasionar resultados inesperados en el corte, así como retrocesos bruscos que resulten en graves lesiones personales.

⚠️ PRECAUCIÓN:

- Asegúrese de regresar el brazo de retención a la posición original cuando realice otro corte que no sea de ranuras.

Transporte de la herramienta

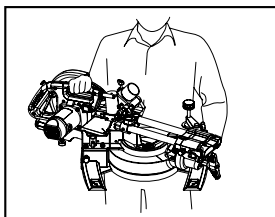

014292

Asegúrese de que la herramienta está desenchufada. Fije el disco a un ángulo de bisel de 0° y gire la base por completo a una posición angular completa de inglete. Fije los soportes de corredera de tal forma que el soporte de corredera de la parte inferior quede fijo en la posición del carro completamente jalado hacia el operador y que los soportes de corredera de la parte superior queden fijos en la posición del carro completamente empujados adelante hacia la guía de corte (consulte la sección titulada "Ajuste del soporte de corredera"). Baje la empuñadura por completo y bloquéela en esa posición al presionar la clavija de retención.

Enrolle el cable del enchufe usando sus elementos de descanso.

⚠ADVERTENCIA:

- **La clavija de retención sólo tiene propósitos para cargar y almacenar la herramienta, y nunca deberá usarse para ninguna operación de corte.** El uso de la clavija de retención para operaciones de corte puede que cause movimiento inesperado del disco de la sierra resultando en retrocesos bruscos y graves lesiones personales.

Transporte la herramienta sosteniendo ambos lados de la base, tal como se muestra en la figura. Si quita los soportes, la bolsa recolectora, etc., podrá transportarla con más facilidad.

⚠PRECAUCIÓN:

- Asegúrese siempre de que todas las partes móviles se encuentran fijas antes de utilizar la herramienta. Si partes de la herramienta se mueven o deslizan mientras es transportada, puede que al usarse haya pérdida del control o de su estabilidad resultando en lesiones personales.

MANTENIMIENTO

⚠ADVERTENCIA:

- **Asegúrese siempre que la herramienta esté apagada y desenchufada antes de intentar**

realizar cualquier inspección o mantenimiento. No desconectar y apagar la herramienta puede que resulte en el encendido accidental lo cual puede ocasionar graves lesiones personales.

- **Asegúrese de que el disco esté afilado y limpio para un operación óptima y segura.** Intentar realizar cortes con un disco desafilado y/o sucio puede que cause retrocesos bruscos y que resulte en graves lesiones personales.

AVISO:

- Nunca use gasolina, bencina, diluyente (tíner), alcohol o sustancias similares. Puede que esto ocasione grietas o descoloramiento.

Ajuste del ángulo de corte

Esta herramienta ya viene cuidadosamente ajustada y alineada de fábrica, pero una manipulación descuidada podría afectar la alineación. Si su herramienta no está adecuadamente alineada, haga lo siguiente:

1. Ángulo inglete

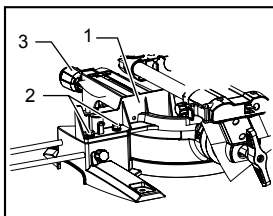

014273

1. Guía lateral
2. Tornillos hexagonales
3. Empuñadura

Empuje el carro hacia la guía de corte y apriete el tornillo de sujeción para fijar el carro.

Afloje la empuñadura la cual fija la base giratoria. Gire la base giratoria de tal forma que el apuntador apunte a 0° en la escala medidora de inglete. Luego gire la base giratoria levemente en ambas direcciones para sentar la base giratoria en la ranura de inglete de 0° (déjela como esté en caso de que el apuntador no esté apuntando hacia 0°). Afloje los pernos de entrada hexagonal con la llave de tubo fijando la guía de corte.

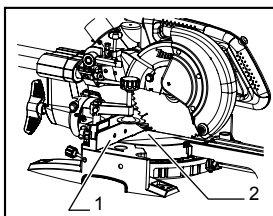

014298

1. Guía lateral
2. Escuadra

Baje la empuñadura por completo y bloquéela en esa posición al presionar la clavija de retención. Empareje el costado del disco con la cara del la

línea (guía) de corte mediante una escuadra o similar. Luego fije con firmeza y en orden comenzando con los pernos de entrada hexagonal sobre el costado del lado derecho de la guía.

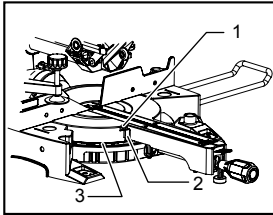

1. Tornillo
2. Apuntador o puntero
3. Escala de inglete

014277

Asegúrese de que el marcador indique 0° en la escala de inglete. De no ser así, afloje el tornillo que asegura el marcador y ajústelo de manera que marque 0° .

2. Ángulo bisel

(1) Ángulo bisel de 0°

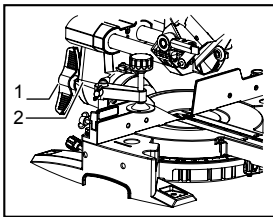

1. Palanca
2. Brazo

014299

Empuje el carro hacia la guía de corte y apriete el tornillo de sujeción para fijar el carro. Baje la empuñadura por completo y bloquéela en esa posición al presionar la clavija de detención. Afloje la palanca en la parte trasera de la herramienta.

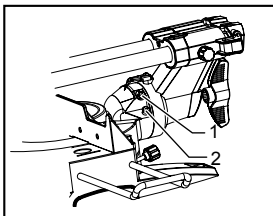

1. Tornillo de ajuste a 0°
2. Perno de ajuste para bisel en ángulo izquierdo a 45°

014295

Con la llave hexagonal, aplique dos o tres giros en sentido contrario de las agujas del reloj al perno hexagonal sobre el costado derecho para inclinar el disco hacia la derecha.

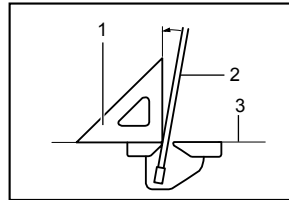

001819

1. Escuadra
2. Disco de sierra
3. Parte superior de la mesa giratoria

De manera cuidadosa empareje la parte lateral del disco con la superficie de la base giratoria usando una regla triangular, escuadra, etc. al girar el perno hexagonal sobre el costado derecho del brazo en sentido contrario a las agujas del reloj. Luego apriete firmemente la palanca.

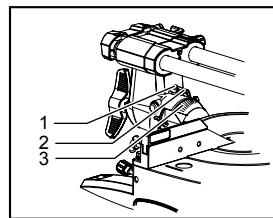

014286

1. Tornillo
2. Apuntador o puntero
3. Escala de bisel

Asegúrese de que el apuntador en el brazo apunte hacia 0° en la escala medidora de bisel en el sujetador del brazo. En caso de que no apunte a 0° , afloje el tornillo que fija el apuntador y ajústelo de tal forma que apunte a 0° .

(2) Ángulo bisel de 45°

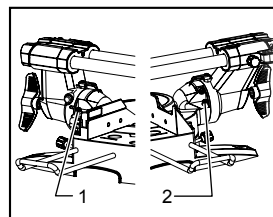

014296

1. Perno de ajuste para bisel en ángulo derecho a 5°
2. Perno de ajuste para bisel en ángulo izquierdo a 45°

Ajuste el ángulo bisel de 45° sólo después de haber hecho el ajuste del ángulo bisel de 0° . Para ajustar el ángulo bisel de 45° , afloje la palanca e incline el disco a la izquierda por completo. Asegúrese de que el apuntador en el brazo apunte hacia 45° en la escala medidora de bisel en el sujetador del brazo. Si el apuntador no apunta a 45° , gire el ángulo bisel de 45° ajustando el perno en el lado derecho del sujetador del brazo hasta que el apuntador apunte a 45° .

Para ajustar el ángulo de bisel de 5° sobre la derecha, realice el procedimiento correspondiente como se indicó anteriormente.

Reemplazamiento de las escobillas de carbón

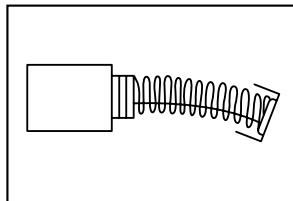

007834

Quite y revise las escobillas de carbón periódicamente. Reemplácelas cuando estén desgastadas a 3 mm de longitud. Conserve las escobillas de carbón limpias y sin impedimentos para insertarse en los sujetadores. Ambos escobillas de carbón deben reemplazarse al mismo tiempo. Use sólo escobillas de carbón idénticas a los originales. Utilice un destornillador para quitar Tapa del carbón. Extraiga las escobillas gastadas, inserte las nuevas y vuelva a colocar las tapas.

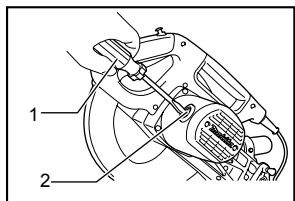

010256

1. Destornillador
2. Tapa del carbón

Después de substituir las escobillas, conecte la herramienta y ablande estas escobillas haciendo funcionar la herramienta sin carga durante 10 minutos. Luego verifique la herramienta en funcionamiento y la operación del freno eléctrico cuando suelte el gatillo interruptor. Si el freno eléctrico no está funcionando correctamente, lleve la herramienta a reparación a un centro de servicio Makita.

Luego del uso

- Luego de utilizar la herramienta, limpie los restos de astillas y polvo con un paño o similar. Mantenga el disco limpio de acuerdo con las instrucciones proporcionadas en sección denominada "Protección del disco". Lubrique las partes deslizantes con aceite para máquinas a fin de evitar que se oxiden.
- Al guardar la herramienta, jale el carro por completo en dirección hacia usted.

Para mantener la SEGURIDAD y FIABILIDAD del producto, las reparaciones, y cualquier otra tarea de mantenimiento o ajuste deberán ser realizadas en Centros de Servicio Autorizados por Makita, empleando siempre repuestos Makita.

ACCESORIOS OPCIONALES

⚠ADVERTENCIA:

- **Estos accesorios o aditamentos Makita están recomendados para utilizarse con su herramienta Makita que se especifica en este manual.** El uso de cualquier otro accesorio o aditamento puede que resulte en graves lesiones personales.
- **Use los accesorios o aditamentos Makita solamente para su propósito designado.** El uso inapropiado de un accesorio o aditamento puede causar graves lesiones personales.

Si necesita cualquier ayuda para más detalles en relación con estos accesorios, pregunte a su centro de servicio Makita local.

- Discos de sierra de acero y de carburo

Discos de ingletadora	Para cortes limpios y precisos en varios materiales.
Combinación	Disco de uso general para cortes al hilo, transversales e ingletes rápidos y limpios.
Corte transversal	Para cortes a contrahilo más suaves. Rebanados limpiamente a contrahilo.
Corte fino transversal	Para cortes sin lijar limpiamente a contrahilo.
Discos de ingletadora para metales no ferrosos	Para ingletes en aluminio, cobre, latón, tubos y otros metales no ferrosos.

006526

- Prensa vertical
- Llave de tubo con llave hexagonal en su otro extremo
- Soporte
- Bolsa recolectora de polvo
- Regla triangular

NOTA:

- Algunos de los artículos en la lista puede que vengan junto con el paquete de la herramienta como accesorios incluidos. Puede que estos accesorios varíen de país a país.

GARANTÍA LIMITADA MAKITA DE UN AÑO

Ésta Garantía no aplica para México

Política de garantía

Cada herramienta Makita es inspeccionada y probada exhaustivamente antes de salir de fábrica. Se garantiza que va a estar libre de defectos de mano de obra y materiales por el periodo de UN AÑO a partir de la fecha de adquisición original. Si durante este periodo de un año se desarrollase algún problema, retorne la herramienta COMPLETA, porte pagado con antelación, a una de las fábricas o centros de servicio autorizados Makita. Si la inspección muestra que el problema ha sido causado por mano de obra o material defectuoso, Makita la reparará (o a nuestra opción, reemplazará) sin cobrar.

Esta garantía no será aplicable cuando:

- se hayan hecho o intentado hacer reparaciones por otros:
- se requieran reparaciones debido al desgaste normal:
- la herramienta haya sido abusada, mal usada o mantenido indebidamente:
- se hayan hecho alteraciones a la herramienta.

EN NINGÚN CASO MAKITA SE HARÁ RESPONSABLE DE NINGÚN DAÑO INDIRECTO, FORTUITO O CONSECUENCIAL DERIVADO DE LA VENTA O USO DEL PRODUCTO.

ESTA RENUNCIA SERÁ APLICABLE TANTO DURANTE COMO DESPUÉS DEL TÉRMINO DE ESTA GARANTÍA.

MAKITA RENUNCIA LA RESPONSABILIDAD POR CUALQUIER GARANTÍA IMPLÍCITA, INCLUYENDO GARANTÍAS IMPLÍCITAS DE "COMERCIALIDAD" E "IDONEIDAD PARA UN FIN ESPECÍFICO", DESPUÉS DEL TÉRMINO DE UN AÑO DE ESTA GARANTÍA.

Esta garantía le concede a usted derechos legales específicos, y usted podrá tener también otros derechos que varían de un estado a otro. Algunos estados no permiten la exclusión o limitación de daños fortuitos o consecuenciales, por lo que es posible que la antedicha limitación o exclusión no le sea de aplicación a usted. Algunos estados no permiten limitación sobre la duración de una garantía implícita, por lo que es posible que la antedicha limitación no le sea de aplicación a usted.

EN0006-1

< USA only >

WARNING

Some dust created by power sanding, sawing, grinding, drilling, and other construction activities contains chemicals known to the State of California to cause cancer, birth defects or other reproductive harm. Some examples of these chemicals are:

- lead from lead-based paints,
- crystalline silica from bricks and cement and other masonry products, and
- arsenic and chromium from chemically-treated lumber.

Your risk from these exposures varies, depending on how often you do this type of work. To reduce your exposure to these chemicals: work in a well ventilated area, and work with approved safety equipment, such as those dust masks that are specially designed to filter out microscopic particles.

< Sólo en los Estados Unidos >

ADVERTENCIA

Algunos polvos creados por el lijado, aserrado, esmerilado, taladrado y otras actividades de la construcción contienen sustancias químicas reconocidas por el Estado de California como causantes de cáncer, defectos de nacimiento y otros peligros de reproducción. Algunos ejemplos de estos productos químicos son:

- plomo de pinturas a base de plomo,
- sílice cristalino de ladrillos y cemento y otros productos de albañilería, y
- arsénico y cromo de maderas tratadas químicamente.

El riesgo al que se expone varía, dependiendo de la frecuencia con la que realice este tipo de trabajo. Para reducir la exposición a estos productos químicos: trabaje en un área bien ventilada y póngase el equipo de seguridad indicado, tal como las máscaras contra polvo que están especialmente diseñadas para filtrar partículas microscópicas.

Makita Corporation

3-11-8, Sumiyoshi-cho,
Anjo, Aichi 446-8502 Japan